

U 70 - 1. 2. 3. 4. 5. 6. 7. 8. 9. 10. 11. 12. 13. 14. 15. 16. 17. 18. 19. 20. 21. 22. 23. 24. 25. 26. 27. 28. 29. 30. 31. 32. 33. 34. 35. 36. 37. 38. 39. 40. 41. 42. 43. 44. 45. 46. 47. 48. 49. 50. 51. 52. 53. 54. 55. 56. 57. 58. 59. 60. 61. 62. 63. 64. 65. 66. 67. 68. 69. 70. 71. 72. 73. 74. 75. 76. 77. 78. 79. 80. 81. 82. 83. 84. 85. 86. 87. 88. 89. 90. 91. 92. 93. 94. 95. 96. 97. 98. 99. 100.

FR. Dörr 9.

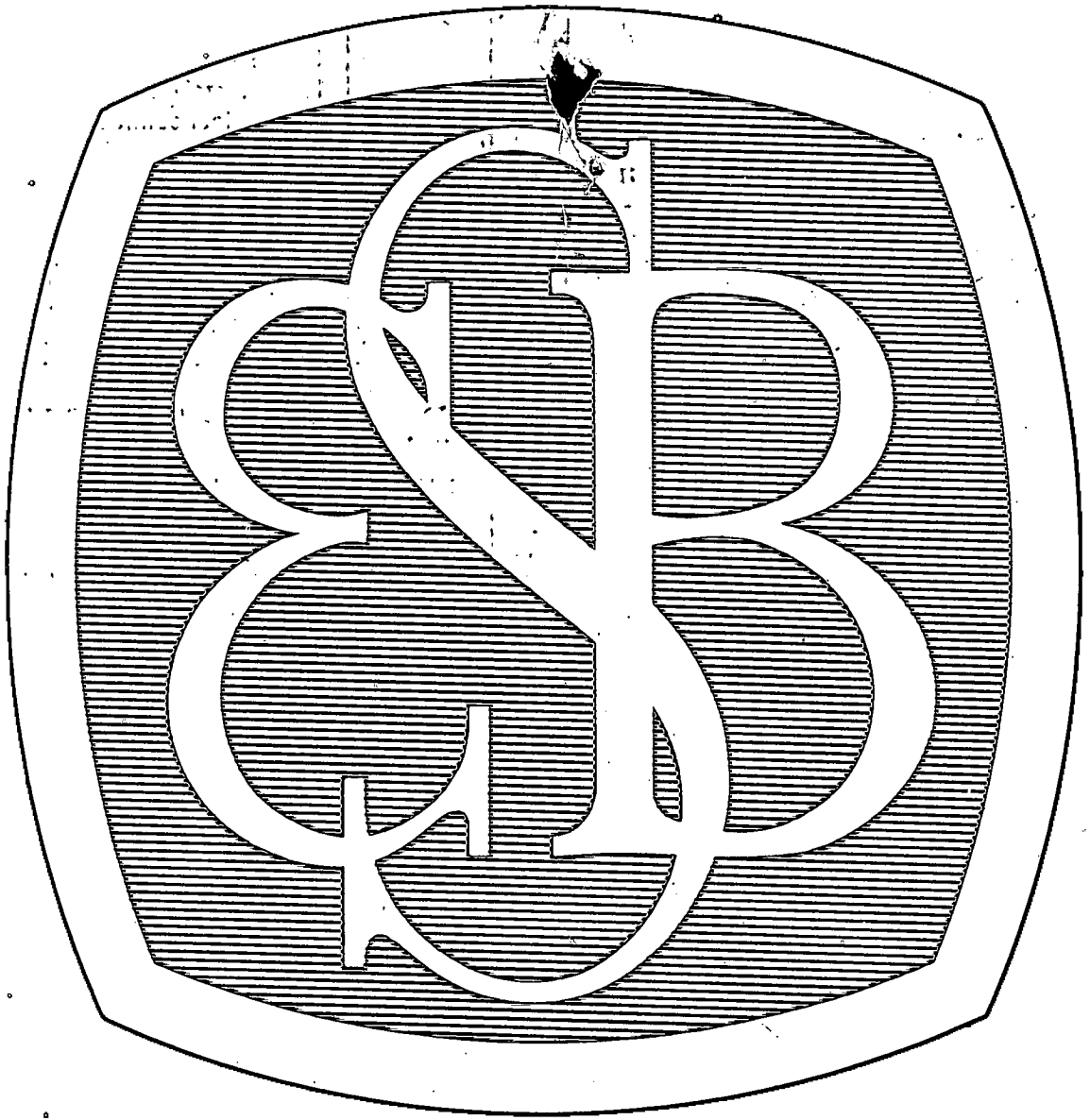

Economisch - Statistische Berichten

48e JAARGANG - 18 SEPTEMBER 1963 - No. 2406

BAKSTEEN
Juwelier

HORLOGES

SIERADEN

TAFELZILVER

Sinds 1837 in het hart van Rotterdam

WESTEWAGENSTRAAT 70 — TELEFOON 11 05 83

H. BRONS Jr

MAKELAAR IN ASSURANTIËN

TELEFOON (010) 11.19.80 *

MAURITSWEG 23
ROTTERDAM-2



Het Ministerie van Economische Zaken biedt jonge

DOCTORANDI IN DE ECONOMIE

en

MEESTERS IN DE RECHTEN

een interessante werkring.

De werkzaamheden liggen o.m. op het gebied van:

- conjunctuurpolitiek en economische groei
- prijs- en kartelbeleid (nationaal en internationaal)
- internationale handel en economische integratie
- industriële vraagstukken
- specifiek juridische zaken.

Naast de voorziening in bestaande vacatures, is voor daartoe geschikte krachten gelegenheid een stage te lopen op verschillende van deze gebieden

Salariëring: volgens de begin-rangen voor academici: f. 815,— tot f. 1.381,— per maand exclusief vakantie-uitkering, tegemoetkoming ziektekosten en de verhogingen per 1 januari 1964 en 1 januari 1965.

Solliciteren kunnen ook degenen die binnenkort afstuderen of uit militaire dienst komen.

Brieven te richten aan het Hoofd van de Centrale Personeelsafdeling, 1e v. d. Boschstraat 15, 's-Gravenhage. Telefonisch (070-81 40 11, toestel 2724) kan een afspraak worden gemaakt voor een oriënterend gesprek.

Adviezen
en bemiddeling
inzake
levensverzekeringen
en pensioencontracten

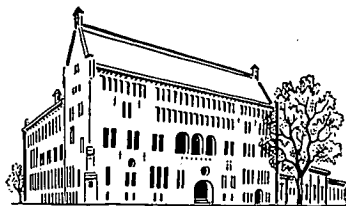

R. MEES & ZONEN

BANKIERS EN ASSURANTIEMAKELAARS
ROTTERDAM

AMSTERDAM / 's-GRAVENHAGE / DELFT
SCHIEDAM / VLAARDINGEN / ALBLASSERDAM



**ECONOMISCH-
STATISTISCHE BERICHTEN**

Uitgave van de
Stichting Het Nederlandsch Economisch Instituut

Adres voor Nederland: *Pieter de Hoochweg 118, Rotterdam-6.*
Telefoon redactie: (010) 5 29 39. Administratie: (010) 3 80 40. Giro 8408.

Privé-adres redacteur-secretaris: *Dr. A. de Wit, Sleedoorn-
laan 17, Rotterdam-12, tel. (010) 18 36 32.*

Bankiers: *R. Mees en Zoonen, Rotterdam, Banque de Com-
merce, Koninklijk Plein 6, Brussel, postcheque-rekening
260.34.*

Redactie-adres voor België: *Dr. J. Geluck, Zwijnaardse Steen-
weg 347, Gent.*

Abonnementen: *Pieter de Hoochweg 118, Rotterdam-6.*

Abonnementsprijs: *franco per post, voor Nederland en de
Overzeese Rijksdelen (per zeepost) f. 29,—, overige landen
f. 31,— per jaar (België en Luxemburg B.fr. 400).*
Abonnementen kunnen ingaan met elk nummer en slechts
worden beëindigd per ultimo van een kalenderjaar.

Losse exemplaren van dit nummer 75 ct.

Advertenties: *Alle correspondentie betreffende advertenties
te richten aan de N.V. Koninklijke Nederl. Boekdrukkerij
H. A. M. Roelants, Lange Haven 141, Schiedam, tel. (010)
6 93 00, toestel 1 of 3.*

Advertentie-tarief: *f. 0,36 per mm. Contract-tarieven op aan-
vraag. Rubrieken „Vacatures” en „Beschikbare krachten”
f. 0,72 per mm (dubbele kolom). De administratie behoudt
zich het recht voor om advertenties zonder opgave van
redenen te weigeren.*

COMMISSIE VAN REDACTIE: H. W. Lambers; J. Tinbergen.
Redacteur-Secretaris: A. de Wit.
Adjunct Redacteur-Secretaris: M. Hart.

COMMISSIE VAN ADVIES VOOR BELGIË: F. Collin; J. E. Mertens
de Wilmars; J. van Tichelen; R. Vandeputte; A. J. Vlerick.

De buitenlandse hulp door de Verenigde Staten

De drastische verlaging door het „House of Representatives” van het door President Kennedy gevraagde bedrag van \$ 4,5 mrd. voor hulp aan het buitenland in het fiscale jaar 1964 tot \$ 3,5 mrd. heeft de continuïteit van het Amerikaanse beleid ter zake onzeker gemaakt. Het wachten is nu op de houding van de senaat. Een vroeger symptoom van Amerikaans onbehagen was de instelling en het kritisch rapport van een bijzondere commissie onder generaal Clay, hetgeen leidde tot een verkleining van het initieel gevraagde bedrag van \$ 4,9 mrd.

De importantie rechtvaardigt enige opmerkingen waar- bij geput wordt uit de, voor het Congres bestemde, „summary” van de Amerikaanse regering¹⁾. Uit de tabel blijkt dat in de periode 1945-1962 bijna \$ 100 mrd. werd verstrekt. Een vergelijking met 1962 toont de veranderde dosering van afnemers. Europa's aandeel in pCt. beliep in de twee perioden resp. 46 en 11; dat van het nabije Oosten en Z.-Azië 18 en 40; Latijns Amerika 7 en 20 en van Afrika 2 en 7.

In deze tijd van Gaullistisch streven lijkt het nuttig om Europa's afname gedurende 1945-1962 te specificeren. Frankrijk ontving (in \$ mrd.): 9,4; Engeland 8,7; Italië 5,7; West-Duitsland 5,0 en Nederland 2,4 (waarvan voor ca.

50 pCt. militaire hulp). In 1962 waren grote Europese afnemers (\$ mln.): Zuidslavië: 116; Portugal: 78 en Spanje: 67. Nederland ontving \$ 14,7 mln. aan militaire en \$ 0,1 mln. aan economische hulp. Vele Europese landen fungeren nu met de V.S. als donor²⁾.

In 1962 ging het grootste deel van de economische hulp, nl. ca. 40 pCt., naar het nabije Oosten en Z.-Azië. Hiervan ontving India ca. 40 pCt.; Pakistan ca. 20 pCt.; Egypte 11 pCt. en Turkije ruim 9 pCt. De militaire steun concentreerde zich in 1962 met 40 pCt. in het verre Oosten. Hiervan kregen Vietnam en Korea elk ca. een vierde. Indonesië ontving in de periode 1945-1962 \$ 681 mln. aan economische hulp; in 1962 \$ 82 mln. De getallen voor 1962 tonen een duidelijke accentverschuiving ten gunste van Latijns Amerika en Afrika. De Amerikaanse hulp aan Afrika heeft echter bewust een aanvullend karakter

op de Europese hulp, die ruim twee maal zo groot is. Ook bij andere aspecten van de hulp zijn veranderingen te constateren. Het aandeel van de militaire uitgaven verminderde: 1945/1962: 30 pCt.; 1962: 22 pCt. Er was voorts een concentratietendens zowel van de militaire (langs de Sino-Sowjet-grens) als van de economische uitgaven (³⁾/₅ van deze hulp gaat naar 20 van de betrokken 80 landen). Het aandeel van de totale hulp in het Amerikaanse bruto-nationaal produkt daalde van 2 pCt. bij de start van het Marshallplan tot ca. 0,7 pCt. in 1963.

De Amerikaanse regering constateert met genoegen, doch niet voldaan, het groeiende aandeel van andere „westelijke” D.A.C.-landen bij de hulp aan arme landen. Aan overheidskapitaal (netto) besteedden deze landen en de V.S. hiertoe in 1956 resp. \$ 1,2 en 2,0 mrd.; in 1961 \$ 2,5 en 3,4 mrd. Aan particulier kapitaal in 1961 resp. \$ 1,5 en 1,2 mrd. Met verontrusting wordt door de V.S. gewezen op de aanzienlijke hulp door het Sino-Sowjet bloc: voor \$ 7,1 mrd.³⁾ tijdens 1955/1962 (w.v. \$ 2,5 mrd. aan militaire hulp. In deze periode verleenden de „westelijke” landen (excl. de V.S.) \$ 9,3 mrd. In 1962 beliep de „oostelijke” economische hulp echter slechts ca. \$ 0,4 mrd.

Na de atoombom vormen de arme landen de grootste

mondiale „challenge”. Nodig is een mondiale solidariteit: „the spirit of the Marshall plan is what is needed; and other countries along with the United States should display this spirit⁴⁾. Er is evenwel nog een andere uitspraak van Prof. Tinbergen: „We must fear that the queer disproportionality goes on between the utmost refinement in elegance and taste for personal satisfaction and glory and an absence of the simplest feelings of human solidarity”⁵⁾.

M. H.

¹⁾ „Proposed Mutual Defense and Assistance Programs FY 1964”, Washington, april 1963. ²⁾ Zie Drs. F. Kupers' artikel in „E.-S.B.” van 28 augustus jl. ³⁾ Hiervan ontvingen (naar raming) India voor \$ 982 mln.; Egypte: \$ 716 mln.; Indonesië voor \$ 638 mln. ⁴⁾ Prof. Dr. J. Tinbergen e.a.: „Shaping the world economy”, blz. 182., The Twentieth Century Fund, New York 1962. ⁵⁾ „Lessons from the past”, blz. 96., Elsevier Publishing Company, Amsterdam 1963.

Hulp door de V.S. aan „Foreign Assistance Act Countries”

	1962 (fiscaal jaar; \$ mln.)			1945-1962 (fiscale jaren; \$ mln.)			
		Tot.	Econ.	Milit. a)	Tot.	Econ.	Milit.
Europa.....	\$	699	273	426	44.706	28.866	15.840
	pCt.	11	5,5	27	46	43	52
Nabije Oosten en Z.-Azië ..	\$	2.293	2.028	265	17.847	12.703	5.144
	pCt.	34,5	40	17	18	19	16
Verre Oosten..	\$	1.324	726	598	21.837	13.729	8.108
	pCt.	20	14	40	23	21	27
Lat.-Amerika .	\$	1.366	1.234	132	6.824	6.184	641
	pCt.	20,6	24	9	7	9	2
Afrika	\$	524	500	24	1.845	1.730	116
	pCt.	7,9	10	2	2	3	0
Niet-regionaal.	\$	405	324	81	4.073	3.244	829
	pCt.	6	6,5	5	4	5	3
Totaal	\$	6.611	5.085	1.526	97.133	66.455	30.678
	pCt.	100	100	100	100	100	100

a) Netto (feitelijke) leveringen.

INHOUD

De buitenlandse hulp door de Verenigde Staten	Blz. 863	Maatstaven voor personeelsbeloningen, door Dr. C. A. Buningh.....	Blz. 870
Wat weten wij van de woningbehoefte?, door Prof. Dr. Ir. H. G. van Beusekom	864	Aantekeningen:	
Prof. Mr. Dr. G. M. Verrijn Stuart 70 jaar	865	Macro-economische ramingen voor 1963 en 1964	871
De wereldscheepsbouw: prognoses en realiteiten (I), door Drs. J. H. Scholte	866	De Miljoenennota 1964	874
		Geld- en kapitaalmarkt, door Dr. C. D. Jongman ..	879

BIJLAGE

De eerste internationale industrie en de problematiek der ontwikkelingslanden, door Dr. W. T. Kroese

Wat weten wij van de woningbehoefte?

Het nieuwe kabinet heeft een onderzoek aangekondigd naar de woningbehoefte der onderscheiden bevolkingsgroepen. Over deze behoeften ontbreekt ieder feitelijk gegeven. De tegenwoordige planning voltrekt zich in de politieke sfeer. Zou uit het onderzoek blijken, dat zij onjuist is, dan zou een produktie kunnen worden verkregen, die meer past bij de vraag.

Het klinkt wellicht ietwat vreemd, dat in deze tijd, waarin het woningtekort al bijna twintig jaar doorlopend in de belangstelling staat, nog de vraag moet worden gesteld, wat wij eigenlijk weten van *de werkelijke woningbehoefte*.

Wij hebben in 1956 een speciale woning- en gezinstelling gehouden en wij hebben in 1960 bij de Volkstelling opnieuw gegevens over woningbehoefte en woningvoorraad bijeengebracht. En toch moet vandaag de vraag worden gesteld, of onze kennis over de werkelijke woningbehoefte niet *volstrekt ontoereikend* is.

Zeker, wij weten wel een en ander over aantallen woningen en aantallen huishoudingen. Wij weten, dat de woningbehoefte ten gevolge van demografische factoren — huwelijken, sterfte en migratie — de laatste jaren met een goede 52.000 per jaar is toegenomen en dat per jaar ten minste 12.000 woningen door afbraak en andere oorzaken uit de voorraad verdwijnen. Totaal rond 65.000 woningen. Wanneer wij dan weten, dat in 1961 rond 82.500 nieuwe woningen zijn gereedgekomen en in 1962 ruim 78.000, terwijl het aantal in 1963 zonder twijfel aanzienlijk lager zal zijn, dan is het een eenvoudige rekensom om te bepalen hoeveel wij ieder jaar op het tekort inlopen.

Dit wil dan echter nog niet zeggen, dat het „statistisch tekort”, dat is het aantal ontoelaatbare samenwoningen, met hetzelfde aantal afneemt. Een deel van de winst komt ten goede aan huishoudingen, die niet als statistisch tekort te boek staan, bijv. uitgestelde huwelijken e.d. Wij schieten dus maar uiterst slecht op.

De laatste tijd begint zich intussen naast dit kwantitatieve tekort een ander aspect op te dringen. Het gaat dan om de vraag, *hoe* de woningbehoefte eigenlijk is samengesteld. Immers, het is niet alleen van belang te weten, *hoeveel* woningen wij nodig hebben, maar ook *welke soort woningen*. Met andere woorden: *hoe is de woningvraag samengesteld* naar woninggrootte, huur, outillage enz.?

Dit punt heeft thans ook de aandacht van de regering gekregen. Wij lezen immers in de regeringsverklaring van het nieuwe kabinet, dat *een onderzoek zal worden ingesteld naar de woningbehoefte der onderscheiden bevolkingsgroepen met een verdeling der woningzoekenden naar het inkomen als ook naar de aard der behoeften*.

Het is een wonderlijk geval, dat wij hiervan feitelijk niets weten. Immers, hoe kunnen wij met verstand woningen produceren, die voldoen aan de behoeften van een rijk geschakeerde bevolking, terwijl wij over die behoeften niets anders weten dan een nog niet eens helemaal betrouwbare schatting van het blote aantal?



Betekent dit nu, dat de woningbouw in ons land wordt vrijgelaten en dat er niets gedaan wordt in het belang van

een zo juist mogelijke aanpassing van de aanbouw aan de vraag? In 'genen' dele; van vrijheid voor de woningbouw is in ons land geen sprake.

De onderscheiden produktiewijzen zijn gebonden aan jaarlijkse contingenten, die rigoreus worden gehandhaafd, ook al gaat dit, zoals meer en meer duidelijk wordt, ten koste van de omvang van de produktie.

Deze contingenten worden echter bepaald, niet door deskundigen op grond van een marktanalytisch onderzoek, maar door overleg tussen niet-deskundige politieke fracties. Wanneer de fractie, die zich het meest vooruitstrevend noemt, 50.000 woningwetwoningen vraagt en een andere meent met 40.000 te kunnen volstaan, dan vindt men elkaar op 45.000, zonder dat iemand de vraag stelt, of op grond van een geconstateerde behoefte en de aanwezige woningvoorraad deze 40.000 of 50.000 woningwetwoningen inderdaad nodig zijn.

Bij een vorige gelegenheid heb ik reeds twijfel geopperd aan de noodzaak en zelfs de wenselijkheid van een zo groot contingent woningwetwoningen. Immers, woningwetwoningen zijn woningen, die goedkoop worden gehouden om de huren binnen zekere grenzen te kunnen houden. Het zijn redelijke woningen met een aanvaardbaar minimum woonpeil en een aanvaardbaar minimum comfort. Iedere marge ontbreekt echter en in tal van opzichten — wij noemen alleen maar de geluidsisolatie in de etagewoningen — schieten zij tekort. Het zou dus uitermate bedenkelijk zijn, wanneer zou blijken dat wij *te veel* van deze woningen bouwen, omdat dit een verlaging van het woonpeil zou betekenen.

Bouwen wij nu te veel van deze woningen? Neen, zegt de meest vooruitstrevende groep, want de grootste behoefte bestaat op het ogenblik aan woningen met beperkte huur. Naarmate het aantal woningzoekenden daalt, wordt hun gemiddelde draagkracht kleiner. Ergo, wij hebben op het ogenblik voornamelijk te zorgen voor de woningzoekenden met geringe draagkracht en daarvoor hebben wij woningwetwoningen nodig.

Tegenover deze opvatting hebben wij bij een vorige gelegenheid aangevoerd, dat de gemiddelde draagkracht van de woningzoekenden inderdaad steeds kleiner wordt, maar dat zij thans reeds zover is gedaald, dat *een nieuwe woningwetwoning* voor velen van deze mensen *te duur* is.

Blijkens een resolutie van de Nationale Woningraad van 2 juli 1963 waren de gemiddelde huren van de nieuwe woningwetwoningen in de laatste 4 maanden van 1962 in de grote steden f. 23,65 per week, in de overige 1e klas gemeenten f. 20,65 en in de 2e klas f. 20. Om dergelijke huren te kunnen betalen, zal men toch meer dan f. 100 per week schoon moeten hebben. De grote meerderheid van de woningzoekenden, die zichzelf tot nu toe niet hebben kunnen helpen, komt aan een dergelijk loon bepaald niet toe.

Naar ons gevoel is het aantal gegadigden, dat de huur van een nieuwe woningwetwoning kan betalen, *maar ook niet meer*, betrekkelijk klein. Veel groter is de groep, die deze huur *niet kan betalen*. Deze mensen behoren in aanmerking te komen voor een woningwetwoning van tien of meer jaren oud, die op een aanmerkelijk lager kostenpeil

is gebouwd dan de tegenwoordige en dus tegen een lagere huur kan worden verhuurd.

Dergelijke woningen zijn er meer dan voldoende, doch zij worden bezet gehouden door gezinnen, die er vroeger in thuis hoorden, doch nu gemakkelijk een woning op de vrije markt zouden kunnen betalen. Zou men deze gezinnen door een aanzienlijke verruiming van de vrije sector een aantrekkelijke woning kunnen bieden, dan zouden tienduizenden gezinnen van beperkte draagkracht een goedkope woning kunnen verkrijgen en zou de tegenwoordige geforceerde aanbouw van woningwetwoningen niet nodig zijn. De schatkist, de woningproductie en het woonpeil zouden hier wel bij varen.



Nu moeten wij dadelijk toegeven, dat het voorafgaande evenzeer op een hypothese berust als de overeenkomst tussen de Kamerfracties over de verdeling van het woningprogramma. Noch over de draagkracht van de nog woningzoekende gezinnen, noch over die van de gezinnen, die in een te goedkope woningwetwoning wonen, beschikken wij ook maar over *enig feitelijk gegeven*.

Mr. Andriessen heeft in zijn referaat voor de Week van de Volkshuisvesting twee dingen geconstateerd:

a. de ingeschreven woningzoekenden behoren veelal tot de laagste inkomensgroepen, waarvoor de nieuwbouw *geen oplossing* biedt;

b. tot 1957 zijn 325.000 woningwetwoningen gebouwd, die goedkoop en kwalitatief goed zijn, doch veelal *onjuist bezet*.

Twee uitspraken van een deskundige uit de praktijk, die geheel overeenstemmen met de boven ontwikkelde gedachten. Cijfers om deze uitspraken te staven ontbreken echter.

Onlangs heeft Ir. M. Elion in het weekblad „Bouw” een poging gedaan om de onvoldoende aanpassing van het woningaanbod aan de vraag met cijfers te staven. Hij heeft daartoe naast elkaar gezet de woningvoorraad op 31 december 1961, verdeeld naar de huurklassen, en de woningbehoevende bevolking, verdeeld naar de inkomensklassen ¹⁾.

Zelf heb ik deze methode eens toegepast op de vóór-oorlogse situatie in de gemeente Eindhoven ten einde een inzicht te krijgen in het percentage, dat in de verschillende inkomensgroepen aan huur wordt betaald ²⁾. Ik vond toen, dat door de lagere inkomensgroepen het hoogste percentage moet worden betaald, hetgeen in overeenstemming is met de wetten van Engel, maar ook met de ervaring van de volkshuisvestingsdeskundigen. Dit punt is hier echter nu niet ter zake.

Een overeenkomstige methode heeft Ir. Elion nu toegepast om de aanpassing van het aanbod aan de vraag te bepalen. Daarbij komt hij tot uiterst merkwaardige resultaten. In de huurgroepen van f. 12 tót f. 14 en van f. 14 tot f. 16 bestaat een ernstig tekort. Voor deze prijs kunnen echter geen nieuwe woningen worden gebouwd. In de huurgroepen van f. 16 tot f. 20, dus de nieuwe woningwetwoningen, bestaat een niet *onbelangrijk overschot*. Vooral in de groep rond f. 150 per maand is er weer *een tekort*.

¹⁾ „Bouw” van 13 april 1963, blz. 454 e.v.

²⁾ „Woningvoorziening in een nieuwe tijd”, 1946, blz. 89 e.v.

Prof. Mr. Dr. G. M. VERRIJN STUART
70 JAAR

„Kracht en beheersing waren de kenmerken van Professor G.M.!”. Aldus Mr. G. Vissering, toen voorzitter van het curatorium, op het moment dat Prof. Verrijn Stuart het Nederlandsch Economisch Instituut in 1934 verliet om het hoogleraarschap te Utrecht te aanvaarden. Prof. Verrijn Stuart heeft sindsdien nationaal en internationaal aan Nederland in vele functies zijn kracht en beheersing ter beschikking gesteld. Het N.E.I. en E.-S.B. hebben nu nog de herinnering aan de uiterst bekwame en energieke wijze waarop hij nieuwe levensmogelijkheden schiep in het begin der jaren dertig. Hij is op deze wijze doorgedaan, op vele plaatsen werkend en tot stand brengend. De huidige redactie biedt een groot voorganger haar respectvolle gelukwensen aan bij zijn 70ste verjaardag.

Deze cijfers zijn niet gebaseerd op wat de betrokkenen willen betalen, maar op wat zij geacht moeten worden te *kunnen* betalen.

Nu kan men natuurlijk bezwaar maken, dat de twee tabellen zo maar naast elkaar worden gezet. Er is trouwens ook geen algemeen aanvaarde norm voor het percentage, dat men aan huur behoort te betalen, zodat ook daarover meningsverschil mogelijk is. Men moet de resultaten van deze vergelijking dus zeker met een grote reserve beschouwen. Zeer globaal bevestigen zij echter wel de boven gebezigde hypothese, dat de behoefte aan woningen in de huurgroep waarin de woningwetbouw bouwt, *betrekkelijk klein* en in de groepen daar *beneden* en daar *boven groot* is.

Wanneer dit inderdaad waar zou zijn, dan zou dit betekenen, dat onze hele woningbouwplanning fout is. Van een bewuste planning van overheidswege blijkt niets terecht te komen. Het is ook geen wonder, dat er niets van terecht komt, omdat de overheid ter zake van de samenstelling van de huidige woningbehoefte, d.w.z. de verdeling naar soort, grootte, huurklasse enz. over *geen enkel feitelijk gegeven* beschikt.

Het is daarom een feit van betekenis, dat de nieuwe minister het initiatief heeft genomen tot het instellen van een onderzoek naar de woningbehoefte der verschillende bevolkingsgroepen, waarbij ook rekening zal worden gehouden met de inkomens en de aard der behoeften.

Het is uitermate belangrijk, dat wij hierover eindelijk eens iets te weten zullen komen, want de tegenwoordige ongefundeerde contingentering in de politieke sfeer heeft niet alleen tot gevolg, dat het woningaanbod niet past op de vraag, maar heeft ook een funeste invloed op de totale woningproductie. Hierover echter in een volgend artikel.

Mede naar aanleiding van het artikel van Ir. E. A. Plate in „E.-S.B.” van 3 juli jl. ontwikkelt schrijver zijn persoonlijke visie op de toekomst van de wereldscheepsbouw. In dit artikel komt aan de orde schrijvers prognose in „E.-S.B.” van 3 juli 1957. Voorts worden o.m. behandeld de aard van de factoren, die de vraag naar nieuwe tonnage in de komende jaren mogelijk zullen beheersen. Hierbij worden achtereenvolgens de vervanging en de uitbreiding van de wereldkoopvaardijvloot in beschouwing genomen. Bij de vervangingsvraag spelen o.m. de technische evolutie, de hiermede samenhangende kostprijzdaling en snelle economische veroudering een rol. De expansie van de tankvloot kan worden bevorderd — er zijn echter ook vertragende factoren — door een snelle expansie in bijv. de Zuidamerikaanse gebieden. Voor de droge ladingvloot zijn niet direct spectaculaire ontwikkelingen te verwachten. Zonder zelf hiertoe over te gaan acht schrijver een kwantitatieve benadering van de problemen — i.h.b. door de O.E.S.O.-werkgroep scheepsbouw — wenselijk en mogelijk. Hierbij wordt verwezen naar studies van Prof. Tinbergen en van Prof. Tj. Koopmans. De berekeningen van Ir. Plate zouden te veel een extrapolatie vormen van de trend van de jaren vijftig.

De wereldscheepsbouw: prognoses en realiteiten

(I)

Voorspelling, planning en prognose.

De directeur van de economische researchafdeling van de Noorse Redersvereniging, Johan Seland, pleegt zijn medewerkers het advies te geven „that if they are to make forecasts they should be for situations at least ten years ahead. Then they would be forgotten by all except the makers, who would be in the pleasant position of having the choice saying „As I wrote ten years ago” or keeping mum!”¹⁾

Wanneer ik in 1957 bij het openen van enige „Perspectieven voor de wereldscheepsbouw”²⁾ deze raad ter harte had kunnen nemen, zou de heer Ir. E. A. Plate een andere aanloop hebben moeten nemen voor zijn „Vooruitzichten voor de scheepsbouw”, die juist zes jaar later in dit blad verschenen³⁾. Of misschien had ik dit artikel toen toch gepubliceerd. Overigens niet met de bedoeling sommige werfdirecteuren de wenkbrauwen te doen fronsen: in 1957 van verbazing over zoveel pessimisme, in 1963 in afkeer van een zo onrealistisch gebleken visie. Gelukkig werd het mimisch effect in beide gevallen verzacht door de gedachte, dat het hier slechts de ideeën betrof van een econoom, een new-comer in het ecuwenoude bedrijf der scheepsbouw-kunst en kennelijk nog niet bekend met de ongewisheid van de gunst der tijden.

De belangrijkste beweegreden tot mijn publikatie van 1957 was de omstandigheid, dat in de wereld van scheepvaart en scheepsbouw een uitvoerige statistische documentatie aanwezig is, die zich m.i., behalve voor vrij steriele retrospectieve beschouwingen, ook uitstekend kan lenen voor het maken van enkele prognoses.

In dit verband is het wellicht nuttig even stil te staan bij de begrippen: voorspelling — prognose — planning. Een voorspelling moet beschouwd worden als een vooraf aangekondigde situatie in een meer of minder ver ver-

wijderde toekomst, waarbij essentieel is, dat deze visie niet is gebaseerd op rationele argumenten, doch op intuïtieve gevoelens. Het is merendeels het produkt van occulte specialisten. De econoom voelt zich hier niet thuis, alhoewel velen hem, wellicht door ondoorzichtig taalgebruik, met deze groep identificeren. Misschien bestaat er wel verwantschap met de „klassieke” ondernemer, maar dan blijkt het „Fingerspitzengefühl” meestal minder uit woorden dan uit daden.

De prognose moet worden gezien als een aanwijzing van de vermoedelijke gang van zaken, gebaseerd op een (kwantitatieve) analyse van bepaalde verschijnselen. Zoals op de Najaarsefficiencydagen 1961 duidelijk is gesteld⁴⁾, draagt de prognose een passief karakter. Het zijn schattingen die een steun (kunnen) betekenen voor het beleid, zij zijn er echter geen uitvloeisel van.

De planning daarentegen vormt een onderdeel van een beleid⁵⁾: het is het formuleren van doelstellingen, welke men in de toekomst wil verwezenlijken of, zoals Prof. Van Emden het op de N.I.V.E.-dag kernachtig uitdrukte: planning is de synthese van wat men wil, wat men kan en wat men er mee doet!⁶⁾ Het begrip planning reikt dus veel verder, de prognose is niet meer dan één van de instrumenten.

De divergentie bij de prognose van 1957.

Het artikel „Perspectieven voor de wereldscheepsbouw” was bedoeld als een prognose, alhoewel gaarne zij toegegeven, dat de formulering van de slotconclusies wellicht zodanig was, dat hierin, los van de voorafgaande analyse, een voorspelling gelezen kon worden. Daar deze conclusies evenwel systematisch uit het toen beschikbare cijfermateriaal waren opgebouwd, kost het niet bijzonder veel moeite de oorzaak van de afwijkende ontwikkeling te lokaliseren.

¹⁾ Johan Seland: „On Forecasts and Forecasters - Pitfalls of predicting Tonnage Demand” in „The Shipping World” van 13 januari 1960.

²⁾ In „E.-S.B.” van 3 juli 1957.

³⁾ In „E.-S.B.” van 3 juli 1963.

⁴⁾ „Tijdschrift voor Efficiëntie en Documentatie”, jaargang 31, no. 14 (december 1961), blz. 758 en 759.

⁵⁾ „Planning op langere termijn bij overheid en bedrijfsleven” in „Praeadvies voor de Najaars-Efficiencydagen”, 1961. Uitgave van het N.I.V.E.

De prognose van 1957 was onder meer gebaseerd op de veronderstelling, dat de produktie van scheepsruimte zich op ca. 6,5 mln. BRT per jaar zou stabiliseren, zodat in de periode 1957 t/m 1962 ca. 39 mln. BRT afgeleverd had moeten worden. In feite heeft de in 1955 begonnen expansie van de wereldscheepsbouwcapaciteit zich veel verder voortgezet dan ik had voorzien. Zo werd in 1958 9 mln. BRT tewatergelaten, waarna de produktie per jaar rond 8 mln. BRT bleef schommelen.

Zoals men ook in het artikel van de heer Plate kan lezen (zie tabel 2) werd in de laatste zes jaar ongeveer 51 mln. BRT opgeleverd, hetgeen 12 mln. meer is dan geraamd. Hierdoor is de wereldscheepsbouw aan het einde van 1962 ongeveer twee jaar voor op de destijds gemaakte prognose en zou dus nu langzamerhand in de situatie moeten verkeren als door mij voor 1964/65 voorzien: nl. een sterk terugvallen van de vraag naar nieuwe tonnage. In hoeverre ook dit gedeelte van de prognose herziening behoeft, zullen wij zo dadelijk nog nagaan.

De rentabiliteit der werven in de eerstkomende jaren.

Sedert 1958 klagen de scheepsbouwers — niet ten onrechte ⁶⁾ — over de slechte prijzen voor nieuw te bouwen tonnage. Dat vele werven tot dusverre hun boeken nog niet in het rood behoefden af te sluiten, is mede een gevolg van het feit, dat zij beschikten over een ruim aantal bouwcontracten, afgesloten tegen alleszins redelijke prijzen; in enkele gevallen nog met clausules die verrekening van de stijging van lonen en grondstofprijzen mogelijk maakten. Deze orderportefeuilles hebben het mogelijk gemaakt, dat een aantal scheepsbouwmaatschappijen ook in 1962 hun nieuwbouwafdelingen nog lonend hebben kunnen bezetten. Natuurlijk is de situatie niet overal dezelfde.

In Groot-Brittannië waren een aantal werven reeds genoodzaakt de poorten te sluiten, in Zweden wisten de „big three” (Eriksberg, Götaverken en Kockums) over 1962 een zeer bevredigend resultaat te boeken. In andere landen is de situatie vrij ondoorzichtig, zowel door overheidssubsidies (Frankrijk, Italië) als door het feit dat in Japan en N.-Duitsland de werven vaak een onderdeel vormen van de grote concerns in de zware industrie.

In Nederland is het beeld minder duidelijk, doordat vele werven het reparatiebedrijf uitoefenen, terwijl zij zich in toenemende mate met activiteiten buiten de scheepsbouw (gaan) bezighouden. Daarenboven hebben de Nederlandse werven te kampen met een aanzienlijk teruglopende personeelssterkte, hetgeen vaak onderbezetting van de werfuitrusting veroorzaakt. Het ligt echter voor de hand, dat de financiële resultaten van werven, die een belangrijk gedeelte van hun produktiecapaciteit gebruiken voor de bouw van nieuwe schepen, een sterke teruggang zullen gaan vertonen.

De vooruitzichten op een wat langere termijn.

De heer Plate geeft aan het einde van zijn artikel een aantal rekenvoorbeelden, waarbij het tempo van vervanging

⁶⁾ Zo vermeldt „Fairplay Shipping Journal” (4-7-63, blz. 82) de navolgende gegevens voor de prijzen en bouwkosten (in Groot-Brittannië) van een modern motorvrachtschip (x £ 1.000):

datum	contract-prijs	bouw-kosten	datum	contract-prijs	bouw-kosten
31-12-1956 ...	1.300	1.045	31-12-1960..	900	1.015
31-12-1957 ...	1.055	1.105	31-12-1961..	900	1.015
31-12-1958 ...	900	1.110	31-12-1962..	825	1.025
31-12-1959 ...	850	1.030	30-6-1963..	850	1.025

en uitbreiding van de wereldkoopvaardijvloot als variabelen zijn gebruikt. Bij iedere combinatie van varianten is dan aangegeven welke hoeveelheid tonnage door de werven in de eerstkomende tien jaar moet worden afgeleverd om aan de vraag naar scheepsruimte te voldoen.

Hoewel de heer Plate de keus van de varianten wijselijk aan de lezer overlaat, kreeg ik de indruk dat hij een gemiddelde jaarlijkse produktie van 8 à 10 mln. BRT voor de periode 1963-1972 geenszins uitgesloten acht. Een dergelijke produktie zou de wereldscheepsbouw dan een alleszins redelijke bezetting van de thans beschikbare capaciteit waarborgen. De uitkomst van deze prognose ligt nogal wat hoger, dan hetgeen in mijn artikel van 1957 werd geraamd. Dit geldt met name voor de jaren 1964/67 waarin tot een sterke terugval van de vervangingsvraag was geconcludeerd.

Het heeft m.i. echter, na de nieuwe kwantitatieve benadering van de heer Plate, weinig zin nogmaals de aandacht van de lezer te vragen voor een overwegend cijfermatig betoog. Veeleer is het naar mijn mening nuttig een indruk te geven over de aard van een aantal factoren, die de vraag naar nieuwe tonnage in de komende jaren mogelijk zullen beheersen. Hierbij beschouwen wij eerst een aantal facetten van de vraag naar scheepsruimte, die voortvloeien uit de vervanging.

De vervanging van de wereldkoopvaardijvloot.

Hoewel een zeer uitvoerige statistische documentatie beschikbaar is, zijn bij mijn weten nog nooit de resultaten gepubliceerd van een onderzoek naar de economische/technische levensduur van (verschillende typen) schepen en de zich hierbij, onder invloed van conjuncturele en structurele factoren, voordoende fluctuaties. In vakkringen kan men weliswaar veelvuldig de mening horen, dat de technische levensduur van een vrachtschip op ca. 25 jaar en die van een tanker op 20 jaar kan worden gesteld. De gedurende de tweede wereldoorlog gebouwde standaard-schepen zouden ca. 5 jaar korter meegaan.

Deze opvatting, die ook een der uitgangspunten van mijn prognose in 1957 was, wordt waarschijnlijk niet geheel door de feiten bevestigd. Een recente, niet gepubliceerde studie van de Centrale Bond van Scheepsbouwmeesters in Nederland (Cebosine) gaf aan, dat schepen die ten gevolge van rampen of sloop uit de registers worden afgevoerd gemiddeld meer dan dertig jaar oud zijn. Dit klinkt zeer aannemelijk, zeker wanneer men weet dat door Nederlandse rederijen in 1958/9 vele schepen uit de vaart zijn genomen en voor sloop verkocht, die vóór of in het begin van de crisis van 1930 waren afgeleverd.

Bij de gunstige vrachtenmarkt waren tot 1958 de economische en technische levensduur vrijwel gelijk. Zelfs zijn mij gevallen bekend, dat de economische levensduur de technische overschreed en alleen door zeer omvangrijke vernieuwingen aan het casco of in de machinekamer de survey gepasseerd kon worden.

Toen echter in 1958 de vrachten onder invloed van een sterk toenemend aanbod van scheepsruimte en een hierbij — ten gevolge van de recessie in de wereldhandel — achterblijvende vraag een scherpe daling vertoonden, bleken vele schepen niet alleen technisch maar ook economisch verouderd en moesten worden opgelegd. De meeste van deze schepen verdwenen in de daarop volgende jaren naar de sloper.

De stroom van afgeleverde moderne tonnage ging evenwel door, waardoor een niet onbelangrijk gedeelte van de

elk aandeel

'Vereenigd

Bezit van

1894'

vormt in

feite een

deskundig

samengestelde

aandelen-

portefeuille

Dit is mogelijk, omdat 'Vereenigd Bezit' een beleggingsmaatschappij is, die de gezamenlijke inbreng van haar aandeelhouders belegt in ca. 200 zorgvuldig geselecteerde fondsen. Zodoende wordt een belang verkregen bij tal van bedrijfstakken in binnen- en buitenland. Elk aandeel 'Vereenigd Bezit van 1894' verschaft U een aantrekkelijk rendement met beperking van risico.

Alle banken en commissionairs kunnen U inlichten.

N.V. VEREENIGD

BEZIT VAN 1894

De voordelen van aandelenbezit met beperking van risico.

WESTERSINGEL 84, ROTTERDAM



(I. M.)

wereldkoopvaardijvloot aan een versneld proces van economische veroudering ten prooi valt. Het is het verschijnsel, dat zich in de luchtvaart zoveel meer spectaculair heeft voorgedaan. Daar werden toestellen met zuigermotoren — vaak slechts enkele jaren oud — in zeer korte tijd verdrongen door straalvliegtuigen met aanzienlijk lagere kosten per tonkilometer. Voor vele luchtvaartmaatschappijen leidde dit tot financieel desastreuze gevolgen; de vliegtuigfabrieken slaagden er echter in hun produktie-apparaat — na de terugval in orders voor straalbommenwerpers en dank zij de voor de civiele produktie omgebogen research — behoorlijk bezet te houden.

In scheepvaart en scheepsbouw heeft zich, zij het in veel geleidelijker vorm, iets dergelijks voorgedaan. Ook hier was men door (gezamenlijke) research op velerlei terrein (scheepsvorm, voortstuwing, metallurgie enz.) er technisch in geslaagd schepen te bouwen met aanzienlijk hogere technische en economische prestaties, waardoor de kostprijs van een tonmijl (althans in constante prijzen gemeten) snel daalde.

Zo kan men uit Bunings dissertatie ⁷⁾ berekenen, dat de kosten van een (thans zeer courante) 65.000 DWT tanker zeker 40 pCt. lager liggen dan die van een in de oorlogsjaren gebouwde 16.500 DWT T2-tanker. Het gevaar van snelle economische veroudering bedreigt met name de tankers van 15.000-20.000 DWT, die in de periode 1950-57 in grote getale als zgn. general purpose tankers van stapel liepen. Een beperkt aantal van deze schepen zal wel emplooi blijven vinden in de distributie van olieprodukten, terwijl andere mogelijk als graantanker in de droge ladingsector penetreren. Voor een relatief groot aantal van dit type schepen moet echter gevreesd worden, dat het tegenwoordige vrachtenpeil de variabele kosten van deze schepen niet dekt, waardoor zij gedoemd zijn voortijdig naar de sloper te verdwijnen. Daarentegen dekken grote moderne tankers zelfs bij zeer lage vrachten vaak nog de volledige kosten van rente en afschrijving, zeker wanneer het bouwcontract van dit schip tegen het na 1958 sterk gedaalde prijspeil werd afgesloten.

Een zelfde verschijnsel als hierboven voor tankers beschreven doet zich voor bij droge lading schepen. Hier wordt de roestig-romantische tramp vervangen door de zgn. bulkcarrier, het moderne schip voor gestorte massalading. Het ziet ernaar uit dat de trampvloot, die enkele jaren geleden nog 15 mln. BRT mat, binnenkort voor een groot deel door deze bulkcarriers zal zijn vervangen.

Ook hier is de kostprijs per tonmijl weer de sleutel die deze ontwikkeling kan verklaren. Zo meldt een interessant artikel in „The Economist” ⁸⁾ dat bij het tegenwoordige vrachtenpeil — hetwelk ca. $\frac{2}{3}$ bedraagt van dat in 1952 en ongeveer $\frac{1}{3}$ van de in 1957 bereikte top — de conventionele tramp van 9.000 tot 12.000 DWT alleen ten koste van een aanzienlijk verlies geëxploiteerd kan worden, de break - even waarschijnlijk bij een schip van ca. 17.500 DWT ligt, terwijl een bulkcarrier van 22.000 DWT bij dit vrachtenpeil nog een winst maakt van £ 400 per dag!

Voor de reders met verouderde tonnage betekent dit een pijnlijk aanpassingsproces, voor de werven evenwel extra werk. Mogelijk zal hierdoor de door mij verwachte lacune in de vervangingsvraag voor de periode 1964/67

⁷⁾ C. A. Bunings: „Enige bedrijfseconomische aspecten van de tankvaart”, de tabel op blz. 73/74.

⁸⁾ „The Economist” van 23 maart 1963 (blz. 1135): „No Panaceas for Shipping”.

voor een min of meer belangrijk gedeelte kunnen worden opgevuld.

Beschouwen wij nu de factoren, die van invloed zijn op de expansie.

De uitbreiding van de wereldkoopvaardijvloot.

Hierbij dienen wij onze aandacht allereerst te geven aan de tankers. Reeds uit tabel I in het artikel van de heer Plate blijkt dat het olievervoer over zee in de afgelopen tien jaar de snelle uitbreiding van de wereldvloot heeft bewerkstelligd en de grote stimulans voor de scheepsbouw heeft gevormd. Men kent de reeks van oorzaken: het energietekort in het zich snel herstellende en ontwikkelende na-oorlogse Europa, dat evenwel leed aan een volkomen verstoorde energiebalans. Deze kon dank zij de immense olievoorraden in het Midden-Oosten weer in evenwicht worden gebracht. In 1959 was naar schatting 20 mln. DWT of 40 pCt. van de gehele tankervloot bij dit vervoer ingeschakeld. De opbouw van deze vloot alleen al betekende in de jaren vijftig een produktie van 2 mln. BRT per jaar. Na de recessie van 1958 zwol de oliestroom naar West-Europa in een wat minder snel tempo. Toen nam echter de energiebehoefte in het industrieel snel groeiende Japan sterk toe.

Wat zijn nu de belangrijkste factoren, die de ontwikkeling van het olievervoer ter zee en de hieruit voortvloeiende initiële vraag naar tankertonnage zullen beïnvloeden?

a. Het groeitempo van het olievervoer per tanker zal verder afnemen onder invloed van de toenemende voorziening van de Westeuropese energiemarkt met Noord-Afrikaanse olie en aardgas. Zodra de produktie tot een 50 à 60 mln. ton per jaar gestegen is — hetgeen in 1965 verwacht wordt — zal de behoefte aan tankschepen uit dezen hoofde ten opzichte van 1959 met 2,5 à 3 mln. DWT zijn gedaald ⁹⁾. In dit verband denken wij nu nog maar niet aan de consequenties voor het tankertransport, indien de koortsachtige exploratie van het Westeuropese continentale plateau tot het vinden van aanzienlijke hoeveelheden aardolie en -gas zou leiden.

b. Door de installatie van raffinaderijen in Midden-Duitsland worden nieuwe markten ontsloten en zal het olieverbouw in Europa een nieuwe impuls ontvangen. De desbetreffende raffinaderijen zullen de ruwe olie echter voornamelijk via pijpleidingen van Genua en Marseille uit ontvangen. De aanvoerroute, over zee (die anders via de Lage Landen zou lopen) wordt hiermede met bijna 2.000 zeemijlen bekort ¹⁰⁾.

c. De laatste jaren poogt de Sowjet-Unie zich met wisselend succes een plaats te veroveren op de Westeuropese energiemarkt. Zelfs indien deze olie niet wordt aangevoerd via thans in de U.S.S.R. in aanleg zijnde pijpleidingen ¹¹⁾ en de groeiende rode tankvloot, maar via de Zwarte Zeehavens met van Westerse reders gecharterde tonnage, betekent dit wederom een verkorting van de aanvoerroutes en een relatief geringere behoefte aan tonnage.

d. De tendens bij de oliemaatschappijen de raffinagecapaciteit zoveel mogelijk op enkele plaatsen te concen-

⁹⁾ Zie ook „Westinform Shipping Report”, no. 144 (oktober 1959): „The possible Impact of Saharan Oil on Tanker Demand”.

¹⁰⁾ Over het effect van het gebruik van pijpleidingen op het transport van olie door tankers werd een interessant rapport uitgebracht door de O.E.S.O.: „Pipelines and Tankers”.

¹¹⁾ In het pas verschenen boek van Joesten „Ölmächte im Wettstreit” betiteld als: Das Ölgespenst von Morgen: Russlands Riesen-Pipeline.

treren (Pernis, Isle of Grain, Fawley, Milford Haven, Stanlow) en vandaar de produkten per general purpose tanker te distribueren, schijnt onder invloed van uiteenlopende factoren te verzwakken. Een goed voorbeeld hiervan vormen enkele in Scandinavië (dat tot dusverre in belangrijke mate vanuit Engeland en Nederland met produkten bevoorrad werd) te vestigen raffinaderijen. Dit zal leiden tot een geringere behoefte aan scheepsruimte, die zich vooral kenbaar zal maken in de toch al economisch zwakkere groep van de general purpose tankers.

e. Tegenover deze factoren, die alle een vertraging van het groeitempo van het olievervoer impliceren staat het feit, dat de wereldbehoefte aan aardolieprodukten tot dusverre steeds sneller gestegen is dan welke serieuze raming ook heeft voorzien. Wanneer bepaalde (bijv. Zuidamerikaanse) gebieden — als Japan in het begin van de jaren zestig — een stormachtige economische ontwikkeling zouden gaan doormaken, kan een sterke stijging van het olieverbouw verwacht worden. Wanneer deze gebieden op aanzienlijke afstand van de grote oliecentra liggen, zal dit een belangrijke uitbreiding van het tankertransport ten gevolge hebben. De keerzijde van deze medaille is, dat de bestaande scheepswerven de hiervoor nodige tonnage wel niet zullen bouwen. Deze tak van nijverheid geniet immers nog steeds de faam de economische opbouw van een land te bevorderen. Deze tak zal dus vaak reeds aanwezig zijn, voordat de industrialisatie van dat gebied zich versnelt.

f. Op aanzienlijk langere termijn moet nog de invloed van de toepassing van kernenergie in aanmerking worden genomen. Hierbij denken wij niet in de eerste plaats aan het gebruik van deze energie voor de scheepsvorststuw, doch aan de installatie van atoomreactors in elektriciteitscentrales. Tijdens en na de Suez-crisis werden vele ambitieuze plannen geopperd om dit gedeelte van de Westeuropese energievoorziening onafhankelijk te maken van de zo kwetsbaar gebleken olie-aanvoer over zee. Vele plannen zijn — mede door het kostenaspect — op de achtergrond geraakt. Over het tijdstip waarop de toepassing van kernenergie concurrerend zal worden met die van de fossiele energiebronnen, lopen de meningen nogal uiteen. Zodra dit echter het geval wordt, dient met een geleidelijke vertraging in de vraag naar en het transport van brandstofolie te worden gerekend.

g. Na deze uitvoerige behandeling van de aspecten die de mate van uitbreiding van de tankvloot beheersen, kunnen we ten aanzien van de droge lading vloot kort zijn. Het groeitempo ligt hier veel lager dan bij de tankvloot ¹²⁾. Spectaculaire ontwikkelingen behoeven hier niet direct verwacht te worden. Naast stimulansen als een betere distributie van de voedselvoorraden over de wereld zijn er mogelijk negatieve tendensen te constateren in een autarkisch streven bij grote, economisch krachtige blokken.

Kwantitatieve benadering toch gewenst?

Zoals gezegd zal ik hier geen poging doen de hierboven vermelde factoren, die van invloed zijn op de initiële en remplace-vraag naar scheepsruimte te kwantificeren. Toch zal dit onderzoek grondig moeten worden aangevat. Zo zal mijns inziens bijv. de „O.E.S.O.-werkgroep scheepsbouw”, die thans in Parijs vergadert — en waarin 90 pCt.

¹²⁾ De hoge percentages in tabel I van het artikel van de heer Plate in de periode 1956-1957 zijn kennelijk een gevolg van de omvangrijke steenkooltransporten van de Verenigde Staten naar West-Europa, hetgeen een incidenteel verschijnsel was.

van de wereldscheepsbouwcapaciteit (incl. Japan) is vertegenwoordigd — alleen dan tot aanbevelingen kunnen komen, die tot verlichting van de tegenwoordige moeilijkheden van de werven bijdragen, indien de problematiek ook in cijfers benaderd wordt. De heer Plate heeft hiertoe weer een nieuwe stoot gegeven. Maar met alle waardering voor zijn berekeningen neig ik tot het oordeel dat de uitkomsten toch te veel de extrapolatie vormen van de trend van de jaren vijftig.

Is evenwel een subtieler benadering mogelijk, waarin aan redelijkerwijze te ramen toekomstige ontwikkelingen een plaats wordt ingeruimd? Naar mijn mening is dit het geval. Zoals reeds werd opgemerkt, is op het gebied van scheepsbouw en scheepvaart een schat van statistisch materiaal aanwezig¹³⁾. Maar daarnaast zijn sedert jaren economen van naam geboeid door de cyclische bewegingen in de activiteiten in de scheepsbouw¹⁴⁾. Hierbij noem ik met name Prof. Tinbergen — wiens artikel „Een scheepsbouwcyclus?”¹⁵⁾ bijna even oud is als zijn onder economische studenten zo befaamde varkenscyclus —

en de a.s. Rotterdamse iredoctor Prof. Tj. Koopmans.

De mogelijkheden voor een kwantitatieve benadering van de problemen, die thans zovelen in de scheepsbouw-wereld bezig houden, lijken dus alleszins gunstig.

In een volgend artikel wordt, door o.m. een analyse van de aanbodfactoren en de kostprijsniveaus, de toekomst van de Nederlandse scheepsbouw nader onderzocht.

Amsterdam.

J. H. SCHOLTE.

¹³⁾ Hierbij dient in de eerste plaats te worden gedacht aan de statistische publikaties en registerboeken van de classificatiebureaus als „Lloyd's”, „American Bureau of Shipping”; maar ook aan het werk van speciale instituten als „The Westinform Service of Shipping Information”, „das Bremer Institut für Schiffahrtforschung”; aan periodieke overzichten van scheepsmakelaars, waarvan slechts genoemd worden Harley, Mullion & Co., John I. Jacobs (voor tankers) en Fearnley & Eger (voor bulkcarriers), terwijl ook oliemaatschappijen als Sun Oil en B.P. vele gegevens over de tankvaart publiceren.

¹⁴⁾ Zie J. R. Parkinson: „The Economics of Shipbuilding in the U.K.”, chapter 6: „Fluctuations in demand and their consequences”.

¹⁵⁾ Zie: „Weltwirtschaftliches Archiv”, 1931.

Maatstaven voor personeelsbeloningen

Onder de titel: „Verantwoordelijkheid als meetbare maatstaf voor beloningen” bespreekt Drs. R. Nieuwenhuis in „E.-S.B.” (no. 2395, dd. 3 juli 1963) enige aspecten van de publikaties en het werk van Dr. Elliott Jacques. Drs. R. Nieuwenhuis gaat hierbij ook in op mijn artikelen in „E.-S.B.” van 9 en 16 augustus 1961 en voert hierbij aan, dat het door mij in bovengenoemde artikelen ontwikkelde systeem, zoals alle werkclassificatiesystemen, onvoldoende objectiviteit waarborgt. Tevens merkt hij op, dat werkclassificatiesystemen in het algemeen de tendens hebben te vaak gewijzigd te moeten worden. Bij beoordeling van de vraag, of deze, overigens zeer milde en opbouwende, kritiek juist is dienen wij ons af te vragen of:

— het door mij ontwikkelde systeem inderdaad de gesignaleerde gebreken vertoont;

— een beter systeem te vinden is.

Bij de beoordeling van de vraag, of het systeem voldoende objectiviteit waarborgt, komt de vraag naar voren, wat onder objectiviteit wordt verstaan. Definiëren wij objectiviteit in de absolute zin, dat wil zeggen als geheel losstaand van subjectieve beoordeling en gebaseerd op objectief waarneembare en meetbare verschijnselen met onbeperkte geldigheid (ongeacht plaats, tijd en omstandigheden), dan is de bovengenoemde kritiek zonder enig voorbehoud juist. Een open vraag blijft dan echter of het door Dr. Elliot Jacques gehanteerde systeem wel of in meerdere mate aan deze objectiviteitsnorm voldoet. Persoonlijk meen ik, dat de door mij gehanteerde criteria voor een belangrijk deel gemakkelijker en met een grotere mate van objectiviteit zijn te meten dan de „time span”, terwijl ik tevens betwijfel of de „time-span” als enig metingscriterium voldoende recht doet wedervaren aan de zeer gevarieerde problematiek, die de inkomensvorming in onze samenleving beheerst. Te denken valt hier aan verschijnselen als:

— het handhaven van een zich steeds wijzigend sociaal aanvaardbaar minimum;

— de sociale en institutionele aanvaardbaarheid van premies voor „extra” prestaties en/of extra intelligentie en kennis;

— de per streek, per gezin en naar leeftijd en geaardheid wisselende behoeften;

— de economische aanvaardbaarheid van inkomensverschillen ter regulering van vraag en aanbod naar en van bepaalde specialismen;

— de economische gevolgen van discrepanties tussen vraag naar en aanbod van bepaalde specialismen;

— en vele andere factoren.

Onmiddellijk dient te worden toegegeven, dat ten minste een deel van de hier gesignaleerde problemen niet op microdoch op macro-economisch niveau dient te worden geregeld. Dit neemt echter niet weg, dat een systeem, dat geheel en al gebaseerd is op één enkel criterium mij minder geschikt voorkomt om het micro-economisch deel van deze problematiek af te dekken. Met name komt het mij voor, dat het door Elliot Jacques gehanteerde criterium onvoldoende recht doet wedervaren aan:

— de wet van vraag en aanbod (toch altijd nog één der basiscriteria in onze samenleving);

— de verschillende aard en gerichtheid van lijn- en staf-functies en hun vele mengvormen binnen de onderneming.

Een en ander doet niets af aan het feit, dat de door Elliot Jacques ontwikkelde aanpak zeker de volle aandacht verdient. In het door mij in mijn artikelen van 9 en 16 augustus 1961 ontwikkelde systeem bestond ter zake van het door Elliot Jacques gehanteerde criterium waarschijnlijk zelfs een lacune. Aanvulling van het systeem met dit criterium heeft inmiddels plaatsgevonden en blijkt in de praktijk zeker tot moedgevende resultaten te leiden.

Definiëren wij daarentegen objectiviteit in meer relatieve zin, dan is een meer genuanceerd en mijns inziens meer realistisch oordeel over de verschillende in gebruik zijnde systemen mogelijk. Objectief in de hier genoemde zin is datgene wat *algemeen* (binnen de relevante groep) als „waar” wordt ervaren. Het hier gehanteerde objectiviteitsbegrip is dus wel afhankelijk van plaats, tijd en omstandigheden; het is naar zijn aard dynamisch en relatief. Het sluit nauw aan bij de in de samenleving geldende normen en dient te worden gewijzigd, zodra deze normen veranderen. Het

door Drs. R. Nieuwenhuis gesignaleerde verschijnsel van het wijzigen der „rating” wordt door mij dan ook niet altijd als een bezwaar gezien, doch soms als een logisch uitvloeisel van de zich wijzigende maatschappijvormen en opvattingen. Wel juist is zijn kritiek, indien de veranderingen stoelen op andere motieven dan de hier genoemde. Veelvuldige wijziging van de „rating” is dan ook ten eerste te ontraden en als regel een bewijs van onvoldoende zorg bij het samenstellen en/of hanteren der maatstaven. Veelvuldige verandering ondermijnt het vertrouwen in de norm en tast daarmee de objectiviteit in de bovenomschreven zin aan. Dit neemt niet weg, dat de mens per definitie fouten maakt en de moed moet hebben om gemaakte fouten te erkennen en te herstellen.

Lezing en herlezing van de publikaties van Elliott Jacques brachten mij overigens tot de overtuiging, dat ook deze het begrip objectiviteit in meer relatieve zin aanvaardt. Objectiviteit in deze zin komen wij overigens in het bedrijfsleven op vele plaatsen tegen. Een voorbeeld vormen de budgetnormen. Ook hier is objectieve „waarheid” in absolute, meetbare zin, niet haalbaar. Algemene aanvaarding is echter alleszins voldoende om goede resultaten te waarborgen.

Indien wij nu de „relatieve objectiviteit” zoals boven omschreven aanvaarden, volgt hieruit dan, dat wij hier in wezen niet verder kunnen komen dan „consequente subjectiviteit”, zoals Drs. R. Nieuwenhuis stelt? Uit mijn aanbeveling in „E.-S.B.” van 9 en 16 augustus 1961 om bij alle functie-analyses eenzelfde beoordelaar (ter bewaking van het beoordelingsniveau) aanwezig te doen zijn, mag deze conclusie mijns inziens niet getrokken worden. Deze aanbeveling is slechts één van de vele middelen, die ons ten dienste staan om de „relatieve objectiviteit” te bereiken. Andere middelen hiertoe zijn onder meer:

- het gekozen classificatiesysteem zelf;
- de introductie van het systeem;
- de overtuigingskracht van de met de invoering en uitvoering belaste personen;
- de openheid ten aanzien van de doelstellingen en de hantering van het systeem;
- de participatie van de leiding op verschillende niveaus van de onderneming in de uitvoering.

Voor de laatstgenoemde vier punten spelen hierbij een belangrijke rol, zoals in de praktijk in verschillende grote

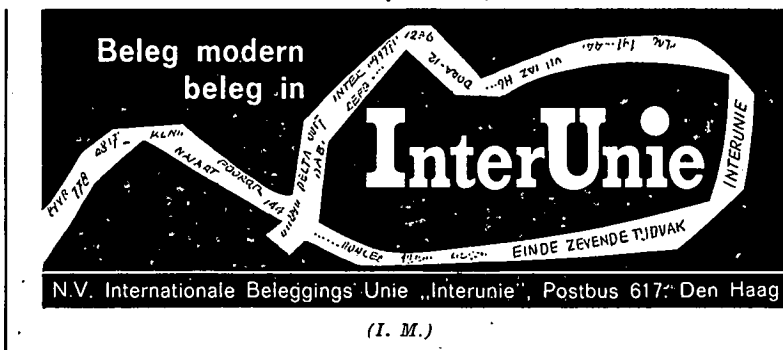

concerns en vele kleinere ondernemingen is ervaren. Hier nu heeft, naar het mij voorkomt, een systeem zoals het door mij ontwikkelde, toch enige voordelen boven het systeem van Elliott Jacques. De meest relevante hiervan zijn:

- de gekozen criteria zijn, ook voor niet-psychologisch geschoolden, gemakkelijker hanteerbaar;
- door de veelheid van functie-beoordelingscriteria is de invloed van een incidentele fout op de eindbeoordeling geringer;
- het benaderen van de functie vanuit verschillende gezichtspunten beperkt het gevaar van overbeklemtone van bepaalde subjectief als zeer belangrijk ervaren deel-taken en/of gebeurtenissen.

Conclusies.

Als voorlopige en uiteraard subjectieve conclusie van de uitermate nuttige gedachtenwisseling over deze materie, resulteert voor mij de overtuiging, dat geen enkel systeem op dit gebied waterdicht te noemen is. Zelfs de boven ontwikkelde objectiviteit, die *algemene* overtuiging eist, zal zelden of nooit te bereiken zijn. Elk systeem, hoe gebrekkig ook, is echter beter dan geen systeem, en wel om de reeds in mijn artikelen van 9 en 16 augustus 1961 genoemde redenen. Bovendien meen ik (en die mening wordt door de praktijk geschraagd) dat het gestelde ideaal bij gezonde menselijke verhoudingen en een eerlijk streven naar een zo groot mogelijke objectiviteit, zeer dicht te benaderen is. In de praktijk bestaat helaas tussen de werkelijkheid en het bereikbare nog een aanzienlijke afstand. Objectiviteit in absolute zin beschouw ik op het zo rijk geschakeerde gebied van de personeelsbeloningen persoonlijk als een *fata morgana*.

Utrecht.

Dr. C. A. BUNINGH.

AANTEKENINGEN

Macro-economische ramingen voor 1963 en 1964

De directeur van het Centraal Planbureau heeft aan de Staten-Generaal een aantal macro-economische ramingen gezonden voor 1963 en 1964. Hieraan is het volgende ontleend:

De economische ontwikkeling in 1963.

Inkomens- en prijsontwikkeling.

In de loop van 1963 zullen 1,5 mln. werknemers in de bedrijvensector in het kader van de nieuwe loonpolitiek

loonsverhogingen ontvangen. Aangenomen is dat deze loonsverhogingen ruim 3 pCt. zullen bedragen. Omdat de loonsverhogingen gemiddeld niet voor het gehele jaar gelden en bovendien niet alle contracten worden gewijzigd, resulteert voor het jaar 1963 als geheel uit dezen hoofde een loonstijging van gemiddeld 1,7 pCt. per werknemer.

De totale stijging in 1963 van de lonen en sociale lasten per werknemer kan worden geschat op 7 pCt. Omdat de productie per werkende in de bedrijvensector slechts met

1,5 à 2 pCt. stijgt nemen bij een loonstijging van 7 pCt. de arbeidskosten per eenheid produkt met ruim 5 pCt. toe. Mede op grond van de doorwerking van de arbeidskostenstijging in vroegere jaren zal het consumptieprijspeil gemiddeld ca. 3 pCt. boven het peil van het voorafgaand jaar liggen. Ongeveer 1 pCt. hiervan wordt veroorzaakt door autonome factoren (huurverhoging 1962, E.E.G.-maatregelen en weersomstandigheden).

Bij de investeringsgoederen is de prijsstijging nog iets sterker dan bij de consumptiegoederen. Vooral in de bouwnijverheid zijn de prijzen fors gestegen. Ook de ingevoerde outillage werd duurder.

Het werknemersaandeel evolueert van 67 pCt. in 1960 naar 71,5 pCt. in 1962 en 72 pCt. in 1963.

Binnenlandse bestedingen.

De inkomensontwikkeling in 1962 en 1963 doet verwachten, dat de particuliere consumptie in 1963 in waarde met ca. 8 pCt. zal toenemen. Gegeven de verwachte prijsstijging van 3 pCt. houdt dit een volumetoeneming met 5 pCt. in.

De investeringsactiviteit wordt in sterke mate bepaald door de capaciteit van de bouwnijverheid. De investeringen van bedrijven in outillage zijn gedurende 1962 en het begin van 1963 ongeveer stabiel gebleven, maar stijgen de laatste tijd weer enigszins. De investeringen in transportmiddelen verlopen licht dalend. In totaal vertoont het volume van de investeringen van bedrijven in vaste activa nog een stijging van ca. 2 pCt. De voorraadvorming vertoont enige stijging t.o.v. 1962.

Aangenomen is, dat de toeneming van de overheidsinvesteringen in 1963 geringer zal zijn dan in de laatste jaren het geval was, zulks als gevolg van het ongunstige weer, dat ook de produktie in de weg- en waterbouw nadelig heeft beïnvloed. De materiële overheidsconsumptie neemt in 1963, mede op grond van verhoogde militaire leveranties, met ca. 6 pCt. toe.

In totaal stijgen de binnenlandse bestedingen in volume met 4 à 4,5 pCt., dat is ongeveer 1½ maal zo snel als in 1962. Toen echter daalde de voorraadvorming sterk. Wordt deze post geëlimineerd, dan is de toeneming in beide jaren ongeveer even groot.

Arbeidsmarkt, werkgelegenheid en produktie.

De lichte ontspanning op de arbeidsmarkt, die zich tegen het einde van 1962 aftekende, heeft zich niet doorgezet. De werkloosheid is medio 1963 even laag als een jaar tevoren, terwijl de licht dalende tendentie in de aanvragen van werkgevers, die zich in de loop van 1962 voerde, thans weer door een stijgende trend is vervangen.

De werkgelegenheid zal in de bedrijvensector in 1963 met ten minste 70.000 manjaren stijgen. In de industrie is de toeneming van de werkgelegenheid sedert ongeveer een jaar nog slechts relatief gering. Het aantal arbeidsplaatsen in de industrie zal in 1963 met ongeveer 20.000 personen stijgen. De werkgelegenheid in de nieuwbouwsector van de bouwnijverheid neemt sterk toe, naar schatting met zelfs meer dan 10 pCt. De totale bouwnijverheid zal ongeveer 20.000 man opnemen. De landbouw stoot per jaar 5 à 10.000 arbeidskrachten af, zodat voor de dienstensector een aantal van minimaal 40.000 resteert, hetgeen neerkomt op een stijging van minstens 2,5 pCt.

Het feit, dat de werkgelegenheid in de industrie nog slechts langzaam toeneemt, suggereert, dat het thans in meerdere mate vraag- dan aanbodfactoren zijn die de ont-

wikkeling van de industriële produktie bepalen. Van de binnenlandse bestedingen gingen in de eerste helft van het jaar geen belangrijke impulsen uit. Mede door het feit, dat de export door het ongunstige winterweer nadelig werd beïnvloed, was de stijging van de industriële produktie in deze periode teleurstellend. Voor het jaar als geheel zal de toeneming maximaal 4 pCt. bedragen.

Een zelfde toeneming wordt verwacht voor de dienstensector. De landbouwproduktie neemt onder invloed van het ongunstige weer in het geheel niet toe. Ook de produktie in de bouwnijverheid is sterk aangetast door de strenge winter. Een relatief grote stijging van de werkgelegenheid vormt hier echter een compenserende factor, zodat nog een produktietoeneming van enige procenten mag worden verwacht. In totaal kan het produkt van bedrijven dan met ruim 3,5 pCt. toenemen, hetgeen een bijna even grote stijging van het bruto-nationaal produkt met zich brengt. De arbeidsproduktiviteit zal met 1,5 à 2 pCt. stijgen. Dit cijfer is beïnvloed door de incidentele produktieverliezen, die hierboven zijn genoemd. Wordt hiervoor globaal gecorrigeerd, dan is de macro-economische produktiviteitsstijging te stellen op ca. 3 pCt.

Buitenlandse handel, betalingsbalans en monetaire ontwikkeling.

Het uitvoervolume zal met 7,5 pCt. kunnen stijgen bij een prijsstijging van 1 pCt. De invoer zal 8 à 9 pCt. hoger liggen dan vorig jaar, bij een licht stijgend prijspeil. Het saldo op de lopende rekening van de betalingsbalans komt uit op f. 600 mln., evenals in 1962.

De totale liquiditeitscreatie zal vrijwel gelijke tred houden met de groei van het nationaal inkomen. De liquiditeitspositie verandert dan niet, zodat het investeringsniveau uit dien hoofde nauwelijks beïnvloed wordt. De goud- en deviezenvoorraad handhaaft zich vrijwel op het peil van eind 1962.

Ramingen voor 1964.

Uitgangspunten.

In zijn beoordeling van de buitenlandse conjunctuur gaat het Centraal Planbureau ervan uit dat de wereldhandel in 1964 met ca. 6 pCt. zal toenemen.

Een ander belangrijk uitgangspunt betreft de loonontwikkeling. Op dit punt zal de S.-E.R. in het najaar een advies uitbrengen, aan de hand waarvan overleg zal plaatsvinden tussen de Stichting van de Arbeid en de regering. De werkhypothese t.a.v. de loonontwikkeling, die het Centraal Planbureau maakt, bedoelt geenszins vooruit te lopen op de in dit opzicht te nemen beslissingen.

Zou in eerste instantie worden uitgegaan van de trendmatige toeneming van de macro-economische produktiviteit, dan zou de totale loonkostenstijging op ca. 3 pCt. dienen te worden gesteld. Een hogere raming lijkt echter, gezien de uitkomsten die dan voor de investeringen, de betalingsbalans en de concurrentiepositie worden verkregen, niet onrealistisch. Er is derhalve voor de totale loonstijging van een hoger percentage, nl. 6 pCt. uitgegaan. Hierin is een eventuele compensatie voor wijzigingen in de sociale verzekeringspremies — stellenderwijs op ½ pCt. te ramen — begrepen. De „overloop” uit 1963 is op 0,7 pCt. geraamd, de incidentele loonsverhogingen op 2,5 pCt. Voor loonstijging bij contractherziening zou dan 2,8 pCt. beschikbaar zijn.

Gedurende 1964 zullen naar verwachting de collectieve

contracten van vrijwel alle werknemers worden vernieuwd. De gemiddelde ingangsdatum valt medio april, zodat elk procent (gemiddelde) loonstijging bij de contractherziening een toeneming van de loonsom per werknemer met ca. 0,7 pCt. ten gevolge heeft. Zou dus het percentage van 2,8 geheel voor deze looncomponent beschikbaar zijn, dan zou de gemiddelde loonsverhoging bij de vernieuwing van de contracten 4 pCt. kunnen bedragen. Dit geldt met inbegrip van een eventuele compensatie van 0,5 pCt. voor kleine wijzigingen in de sociale verzekeringen.

Veranderingen in de loonsom per werknemer t.o.v. voorafgaand jaar in pCt.

(incl. sociale lasten)

	1963	1964
Overloop	2,0	0,7
Contractuele loonsverhogingen in het lopende jaar	4,0	2,8
Incidentele loonsverhogingen	1,0	2,5
Totaal	7,0	6,0

De natuurlijke groei van de beroepsbevolking zal in verband met de na-oorlogse geboortegolf zeer groot blijven, zodat wederom ten minste 70.000 personen voor het bedrijfsleven beschikbaar zullen komen.

De productiecapaciteit en de arbeidsproductiviteit zullen voorts in 1964 — bij normale weersomstandigheden — na het ongunstig jaar 1963 een herstel vertonen. In de landbouw bedraagt de extra produktstijging uit dezen hoofde naar schatting 2 pCt., bij de nieuwbouwsector van de bouwnijverheid zelfs 7 pCt.

Uitkomsten voor 1964.

In 1964 lijkt een belangrijke toeneming van de productie waarschijnlijk. De expansie zal het grootst kunnen zijn in de bouwnijverheid. Bij enige stijging van de arbeidsproductiviteit en een belangrijk groter aantal werkbare uren zal de productie in de nieuwbouw met 10 à 15 pCt. kunnen stijgen.

Deze ontwikkeling heeft belangrijke consequenties voor de investeringen van bedrijven in vaste activa. De sterke groei van de bouwproductie alleen al doet de totale investeringen met ca. 5 pCt. stijgen. De investeringen in outillage worden beïnvloed door vele factoren. In de arbeidsmarkt- en liquiditeitssituatie komt niet veel verandering. De reële winsten zijn in 1963 fractioneel gestegen, na een daling in de daaraan voorafgaande jaren. Op grond van deze overwegingen zal derhalve een stabiel niveau van investeringen in outillage mogen worden verwacht.

Toch is een toeneming van de investeringen in bedrijfs-outillage van 5 à 10 pCt. verondersteld, omdat de investeringen van de openbare nutsbedrijven aanzienlijk zullen stijgen en omdat het grote tekort aan bedrijfsgebouwen van de laatste jaren een negatieve invloed op de investeringen in outillage heeft gehad.

De totale investeringen van bedrijven in vaste activa zullen op grond van de bovenstaande deelramingen in volume met ca. 7 pCt. toenemen. Aangezien de binnenlandse vraag naar consumptiegoederen ook een toeneming blijft vertonen en de buitenlandse vraag sneller stijgt dan in 1963, kan op een aanzienlijke toeneming van de totale vraag worden gerekend.

Voor de bedrijvensector als geheel bedraagt de productie-

toeneming naar schatting 6 pCt. De arbeidsproductiviteitsstijging, die in 1963 incidenteel laag lag, vertoont een herstel in 1964: voor de gehele bedrijvensector zal de stijging 4 à 4,5 pCt. bedragen. Bij een stijging van de loonsom per werknemer met 6 pCt. zal er een loonkostenstijging per eenheid produkt van 1,5 à 2 pCt. optreden. De totale werkgelegenheid neemt met 1,5 à 2 pCt. toe. Dit houdt in dat de spanning op de arbeidsmarkt zich niet verder verscherpt, maar dat er anderzijds ook nauwelijks sprake zal zijn van een ontspanning.

In de investeringsgoederensector zal de toeneming van het prijspeil naar verwachting 3 pCt. bedragen. De particuliere consumptie zal met ca. 6,5 pCt. in waarde toenemen. De verhoging van het consumptieprijspeil wordt op ca. 2 pCt. geschat. Dit betekent een volumestijging van 4,5 pCt.

De stijging van het uitvoervolume wordt op 9 pCt. geraamd. De stijging van de invoer (+ 8 pCt.) zal vermoedelijk enigszins achter blijven bij die van de uitvoer. Hiertegenover staat een lichte achteruitgang van de ruilvoet als reactie op de gunstige ruilvoet van 1963, die samenhangt met het incidenteel hoge uitvoerprijspeil van een aantal agrarische produkten. Het saldo op de lopende rekening van de betalingsbalans zal, evenals in 1963, f. 600 mln. kunnen bedragen.

Het Centraal Planbureau verwacht een verkrapping van de liquiditeitspositie. Van deze omstandigheid kan een nadelige invloed uitgaan op de investeringen in 1965.

Van de ontwikkeling in 1964, zoals deze is geschetst, zal echter ook een positieve invloed op de investeringen uitgaan. De ramingen impliceren namelijk enige toeneming van de winst per eenheid produkt, hetgeen bij de veronderstelde vrij sterke expansie van de productie, tot een nominale stijging van het overig inkomen met ca. 8 pCt. leidt. Dit betekent een terugkeer van het werknemersaandeel naar het niveau van 1962 (71,5 pCt.).

Kerngegevens

	1962	1963	1964
	Mutatie t.o.v. voorafgaand jaar in pCt.		
Veronderstellingen (1963, 1964)			
Loonsom per werknemer bedrijven	7	7	6
Loonsom per werknemer overheid	10,6	9,5	9,5
Wereldinvoer a)	7	5	6
Materiële overheidsconsumptie (nominaal)	14,9	8	4
Bruto investeringen overheid (nominaal)	16,4	11	17,5
Invoerprijspeil	0,5	0,5	0
Resultaten (1963, 1964)			
Volume particuliere consumptie	4,2	5	4,5
Volume bruto investeringen bedrijven (vaste activa)	2,6	2	7
Volume goederenuitvoer	6,9	7,5	9
Volume goedereninvoer	4,9	8,5	8
Volume bruto nationaal produkt	2,9	3,5	5,5
Produktievolumen in bedrijven	3,5	3,5	6
Prijspeil particuliere consumptie	2,7	3	2
Prijspeil investeringsgoederen (bedrijven)	2,2	3,5	3
Prijspeil goederenuitvoer	0,6	1	0,5
Arbeidsproductiviteit in bedrijven b)	1,5	1,5	4,5
	niveaus		
Surplus lopende rekening betalingsbalans (mrd. gld.)	0,65	0,60	0,60
Voorraadvorming (mrd. gld.)	0,60	0,70	1,00
Werkloosheid (1.000 personen)	33	35	40
Werknemersaandeel (pCt.)	71,5	72	71,5
Nationale liquiditeitsquote (pCt.) c)	46,3	46,2	45
Besparingen in pCt. van het nationaal inkomen	19,4	19	20

a) Gewogen naar afzetlanden.

b) Productie per werkende (dus incl. zelfstandigen).

c) Primaire plus secundaire liquiditeiten in pCt. van het nationaal inkomen.

Verdere vooruitzichten en conclusie.

Het Centraal Planbureau wijst ten slotte op enige gevolgen, die de gegeven prognoses voor 1964 voor de verdere toekomst hebben.

De winstontwikkeling in 1964 stimuleert de investeringsactiviteit in het daaropvolgende jaar, als het monetaire beleid deze invloed niet geheel compenseert. Het is te verwachten, dat het bouwbeleid een verdere toeneming van de investeringen (met name in woningen) met zich brengt.

Een tweede punt van belang is dat de reserves, gemeten zowel aan de productiecapaciteit als aan het overschot op de lopende rekening van de betalingsbalans, gering blijven. Dit betekent dat een overbesteding slechts zal kunnen worden voorkomen, indien de toekomstige expansie van de binnenlandse bestedingen die van de productiecapaciteit niet belangrijk overtreft.

Het blijkt uit het voorgaande dat, anders dan bijv. in de jaren 1953 en 1959, een hernieuwde expansie van de investeringen niet of slechts in geringe mate uit bestaande productie- en betalingsbalansreserves kan worden bekostigd. De voor 1964 veronderstelde loonsverhoging van 6 pCt. impliceert dat op iets langere termijn een prijs-

stijging van ten minste 2 pCt. wordt geaccepteerd.

Op korte termijn echter blijkt dat de aanpassing niet alleen via het prijspeil, maar ook via het investeringsvolume plaatsvindt. Illustratief zijn in dit opzicht de verschillen die voor 1965 resulteren, indien de loonsverhoging 1964 1 pCt. afwijkt van de eerder veronderstelde. Komt zulk een verschil alleen voort uit een andere gemiddelde loonstijging bij contractherziening en blijft het overheidsbeleid verder ongewijzigd, dan is in 1965 het investeringsvolume van bedrijven in vaste activa ca. 1 pCt. lager. Voorts ligt dan het consumptieprijspeil 0,6 pCt. en het consumptievolume 0,3 pCt. hoger en komt het betalingsbalanssaldo ca. f. 60 mln. lager uit.

Heeft dus enerzijds de loonkostenstijging in 1964 invloed op de verhouding tussen consumptie en investeringen en daarmee op de economische groei, anderzijds dient het kostenaspect niet uit het oog te worden verloren. De loonkosten per eenheid produkt zijn in Nederland de laatste drie jaren sneller toegenomen dan in de concurrerende landen. In 1964 zal de loonkostenstijging per eenheid produkt in de E.E.G.-partnerlanden vermoedelijk geringer worden. Ook met deze ontwikkeling ware bij de bepaling van het loonbeleid voor 1964 rekening te houden.

De Miljoenennota 1964

Inleiding.

In de ontwerp-begroting 1964 worden de totale rijksuitgaven geraamd op f. 12.856 mln. en de middelen op f. 11.476 mln., zodat het tekort wordt geschat op f. 1.380 mln. Met inbegrip van enkele additionele posten, grotendeels leidende tot hogere uitgaven, ontstaat een tekort van f. 1.628 mln. In de Miljoenennota vestigt de Minister er de aandacht op dat de ontwerp-begroting 1964 voor wat het overgrote deel van de posten betreft opgesteld is door het vorige Kabinet.

De financieringsbehoefte van het Rijk in 1964, waarbij mede rekening is gehouden met een bedrag van ca. f. 125 mln. ter dekking van het tekort van het Gemeentefonds, wordt berekend op f. 1,7 mrd. Hierin zal tot een bedrag van f. 750 mln. kunnen worden voorzien met middelen van de voorinschrijfrekeningen; voor het overige deel zal een beroep nodig zijn op de kapitaalmarkt. Aangezien in het budgettaire kastekort bijna f. 500 mln. is begrepen wegens aflossing van de binnenlandse staatsschuld, zal het Rijk voor eveneens bijna f. 500 mln. een beroep moeten doen op netto besparingen van andere sectoren. De verhoudingen tussen totale besparingen en investeringen geeft de Minister van Financiën het vertrouwen dat het mogelijk zal zijn het tekort geheel op de kapitaalmarkt te financieren.

Realisering van de vele wensen met betrekking tot overheidsvoorzieningen is slechts mogelijk binnen de grenzen die door het reëel nationaal inkomen worden gesteld. Tegen deze achtergrond is de regering voornemens voort te bouwen op de door het vorige Kabinet gelegde grondslag voor een structureel begrotingsbeleid.

Bij de verdeling van de beschikbare ruimte geeft het Kabinet zoals in de regeringsverklaring van 31 juli 1963 is vermeld, de hoogste prioriteit aan de oplossing van de woningnood. In een nota die op korte termijn aan de Staten-Generaal zal worden overgelegd, zullen uitgebreide beschouwingen worden gewijd aan een groot aantal onder-

werpen die het woningbouwbeleid betreffen. Het geven van de hoogste prioriteit aan de bevordering van de woningbouw heeft, voor zover het de realisatie van het woningbouwprogramma betreft, vrijwel geen invloed op de ramingen voor de uitgaven in de ontwerp-begroting 1964, daar deze betrekking hebben op de reeds vóór 1964 in uitvoering zijnde woningen. Naar de regering verwacht zal een geleidelijke verwerkelijking van de gedachten, neergelegd in de hiervoor bedoelde nota, leiden tot hogere uitgaven dan in de ontwerp-begroting zijn geraamd. Voor 1964 zullen zij echter van beperkte betekenis zijn.

Het Kabinet is voorts van oordeel dat eliminering van de invloed der progressie op de opbrengst van de belasting dringend geboden is, voor zover dit althans in overeenstemming is te brengen met het toekennen van voorrang aan de bevordering van de woningbouw. Ook aan de uitvoering van het landbouwbeleid, zoals dit in de regeringsverklaring is uiteengezet, dient een hoge prioriteit te worden toegekend. Voorts is van grote betekenis dat voldoende middelen ter beschikking worden gesteld voor de uitvoering van een doeltreffend beleid ten aanzien van de ontwikkelingslanden, sociale zorg en andere bestaande staatstaken, waaronder onderwijs en waterstaat een kwantitatief belangrijke plaats innemen.

Uitgaande van een structurele groei van het nationaal inkomen met 4 pCt. kan de toelaatbare stijging van de rijksuitgaven voor de jaren 1964 tot en met 1967 gesteld worden op ongeveer f. 425 mln. De Minister van Financiën betreurt dat deze stijgingsnorm in de ontwerp-begroting 1964 wordt overschreden. De oorzaak hiervan is gelegen in het treffen van voorzieningen ten behoeve van de landbouw, die, zoals reeds is opgemerkt, een hoge prioriteit hebben. Het is niet mogelijk gebleken voor het grote hiermede gemoeide bedrag volledig compensatie te vinden binnen de begroting 1964 die bij het optreden van het Kabinet reeds grotendeels was voorbereid. De over-

schrijding zal in de komende jaren moeten worden ingehaald.

Naar het oordeel van de regering maakt de voor 1964 verwachte expansie een voorzichtig beleid ten aanzien van de bestedingen gewenst. Met het oog op de gespannen arbeidsmarkt zal van de overheidsfinanciën eerder een remmende dan een stimulerende invloed op de economie moeten uitgaan. De regering is voornemens de extra stijging van de belastingopbrengst ten gevolge van het progressie-effect in 1964 nog te laten doorwerken, waardoor de ontwerp-begroting 1964 aan de hiervoor geformuleerde eis zal voldoen. Deze globale conjunctuurpolitiek kan worden versterkt door maatregelen, die erop gericht zijn partiële onevenwichtigheden in de economische situatie — met name in de bouwsector — op te heffen.

TABEL 1. *Samenvattend begrotingsbeeld*

Omschrijving	Vermoedelijke uitkomsten 1963	Ontwerp-begroting 1964
	(in f. mln.)	
Gewone Dienst		
Uitgaven	9.852	10.413
Middelen	10.217	11.097
Saldo	+ 365	+ 684
Buitengewone Dienst		
Uitgaven	2.399	2.443
Middelen	486	379
Saldo	- 1.913	- 2.064
Gehele Dienst		
Uitgaven	12.251	12.856
Middelen	10.703	11.476
Saldo	- 1.548	- 1.380
* Begrotingstekort 1964, rekening houdende met de additionele posten (f. 248 mln.)	- 1.548	- 1.628

Bij het opstellen van de begroting is uitgegaan van de volgende punten:

1. Voor 1964 zal het woningbouwprogramma een minimum van 90.000 woningen omvatten, te weten 45.000 woningen op grond van de Woningwet, 25.000 premiewoningen en 20.000 ongesubsidieerde woningen. Voor de financiering van de woningwetbouw is voor 1964 een bedrag van f. 925 mln. in de begroting opgenomen.

2. De uitgaven ten behoeve van het melkprijnsbeleid en die voor cultuurtechnische werken worden voor 1964 verhoogd met een bedrag van ongeveer f. 100 mln. Deze verhogingen

leiden niet tot een afremming van activiteiten op andere gebieden van het ten behoeve van de agrarische sector te voeren beleid.

3. De uitgaven voor de ontwikkelingslanden binnen het Koninkrijk zijn voor 1964 begroot op f. 56,3 mln. en die voor de ontwikkelingslanden buiten het Koninkrijk op f. 164,7 mln. De garanties voor leningen van de Nationale Investeringsbank (Herstelbank) aan landen voor welke de Wereldbank consortia vormt en waarin Nederland participeert, zijn verhoogd van f. 50 mln. voor 1963 tot f. 75 mln. voor 1964.

4. Het bedrag van de defensiebegroting is voorlopig vastgesteld op f. 2.340 mln. inclusief de kosten voor de civiele verdediging en de kosten uit hoofde van maatregelen inzake salarissen en pensioenen e.d. na 31 december 1959. Bij de vaststelling van dit bedrag is rekening gehouden zowel met het wegvallen van de defensie in Nieuw-Guinea als met het wegvallen van de Amerikaanse hulpverlening. In vergelijking met de defensiebegroting voor 1963 betekent een en ander een stijging van de militaire uitgaven met f. 126,4 mln., waarbij in aanmerking moet worden genomen dat de begroting 1963 nog met f. 82,6 mln. voor kosten verbonden aan algemene salarismaatregelen dient te worden verhoogd.

Algemene beleidslijnen.

Hiervoor zijn de beleidslijnen die de regering in het algemeen wenst te volgen uiteengezet. Met betrekking tot deze beleidslijnen wordt nog het volgende opgemerkt. Het in rangorde brengen van de wensen met betrekking tot de overheidsvoorzieningen en de aanpassing daarvan aan de ruimte, die door de stijging van het nationaal inkomen wordt geboden, vinden voor een belangrijk deel hun weerslag in de begroting. De begrotingen voor 1964 en volgende jaren behoren naar het oordeel van de regering te worden ingepast in een op de trendmatige ontwikkeling van het nationaal inkomen gebaseerd kader.

Uitgaande van het huidige prijspeil zal bij een geraamde trendmatige toeneming van de middelen van het Rijk met $5\frac{1}{3}$ pCt. per jaar in de periode 1964-1967 per jaar gemiddeld f. 600 mln. beschikbaar komen voor verhoging van de uitgaven en/of verlaging van de belastingtarieven. Bij de verdeling van deze ruimte dient een aantal voor de be-

TABEL 2. *Overzicht van de uitgaven voor de verschillende onderwerpen van staatszorg (f. mln.)*

	Gewone Dienst			Buitengewone Dienst		
	Oorspronkelijk vastgesteld 1963	Vermoedelijke uitkomsten 1963	Ontwerp-begroting 1964	Oorspronkelijk vastgesteld 1963	Vermoedelijke uitkomsten 1963	Ontwerp-begroting 1964
2. Algemeen bestuur	487,8	431,6	422,5	82,1	77,5	95,6
3. Militaire uitgaven	2.172,4	2.250,0	2.330,3	—	—	—
4. Buitenlandse betrekkingen	180,3	165,0	247,4	32,2	34,2	40,5
5. Suriname en Nederlandse Antillen	24,1	56,3	34,9	13,7	45,8	25,5
6. Justitie en politie (incl. civiele verdediging)	585,0	643,0	653,7	—	—	—
7. Verkeer en waterstaat	455,7	472,0	520,6	607,8	625,4	658,6
8. Handel en nijverheid	132,1	141,9	137,0	140,2	108,9	63,7
9. Landbouw en visserij	472,1	578,9	628,4	47,8	48,5	62,2
11. Onderwijs en cultuur	2.591,7	2.734,8	2.920,5	109,9	107,9	143,6
12. Sociale voorzieningen	1.128,1	1.111,0	1.167,2	4,1	4,1	6,6
13. Volksgezondheid	105,1	117,0	120,9	2,1	2,1	2,2
14. Volkshuisvesting:						
huursubsidies	226,5	221,6	219,5	—	—	—
woningwetvoorschotten	—	—	—	750,0	650,0	925,0
overige uitgaven volkshuisvesting	29,6	27,2	40,4	0,4	—	0,2
16. Oorlogs- en rampschade	85,1	144,0	175,0	—	—	—
17. Nationale schuld (verminderd met afschr.)	658,2	655,2	700,4	445,4	694,0	443,1
18. Afschrijvingen	82,0	82,0	95,0	—	—	—
19. Diversen	72,0	20,8	196,6	—	—	—
	9.487,8	9.852,3	10.610,3	2.235,7	2.398,4	2.466,8

steding niet relevante posten, zoals woningwetvoorschotten¹⁾, de aflossing van binnenlandse staatsschuld en de stijging van de uitgaven van het Rijk, die voortvloeit uit de algemene salarisverhogingen, buiten beschouwing te blijven.

Gaat men uit van een structurele groei van het nationaal inkomen met 4 pCt., dan kan het toelaatbare accres van de rijksuitgaven voor de jaren 1964 tot en met 1967 worden gesteld op ongeveer f. 425 mln. Van het jaarlijkse structurele accres van de middelen ad f. 600 mln. blijft dan na aftrek van een bedrag van f. 150 mln., hetwelk nodig is voor de neutralisering van de progressiefactor, in de periode 1964-1967 ruimte beschikbaar voor de realisatie van de reeds bij de Staten-Generaal ahangende algemene belastingherziening, waaruit per saldo een middelendering van ruim f. 100 mln. zal voortvloeien²⁾.

Beoordeling van de stijging van de uitgaven.

In de Miljoenennota wordt nagegaan in hoeverre de ontwerp-begroting 1964 voldoet aan de norm dat de rijksuitgaven over de komende periode van vier jaar per jaar met f. 425 mln. mogen stijgen.

Het totaal van de uitgaven van de ontwerp-begroting 1964 blijkt dan ten opzichte van dat van de oorspronkelijk vastgestelde begroting 1963 ad f. 11.672 mln. een stijging te vertonen van f. 1.405 mln. Bij de beoordeling van deze stijging dienen enkele posten, waarvan de uitwerking op onze economie van weinig of geen betekenis is en de gevolgen van de algemene salaris- en pensioenmaatregelen, buiten beschouwing te blijven. Indien verder nog een voor een juiste vergelijking noodzakelijke correctie op de uitgaven voor 1963 is aangebracht, kan de volgende vergelijking worden opgesteld.

TABEL 3.

Vergelijking begrotingsuitgaven 1963 en 1964, ter toetsing van het accres aan de structurele norm

Omschrijving	Oorspronkelijk ingediende begroting 1963 a)	Ontwerp-begroting 1964 b)
	(in f. mln.)	
Totale uitgaven	11.672	13.077
w.v. niet relevante uitgaven	- 1.408	- 1.707
	10.264	11.370
<i>Voor de vergelijking aan te brengen correcties</i>		
Gevolgen van de algemene salaris- en pensioenmaatregelen	- c)	- 521
Gevolgen van de overdracht beheer N.-O.-polder aan Dienst der domeinen	+ 26	-
	10.290	10.849
		10.290
Toeneming		559

a) Inclusief f. 45 mln. wegens hogere kasuitgaven voor defensie dan in de begroting waren begrepen.

b) Inclusief de additionele uitgavenposten vermeld in tabel 1.

c) De begroting 1963 zal voor de bedoelde maatregelen suppletoir worden verhoogd met f. 218 mln.

¹⁾ In 1958 is het Rijk wederom aan gemeenten woningwetvoorschotten gaan verstrekken. De gemeenten behoeven hiervoor dus niet meer zelf op de kapitaalmarkt te lenen. Deze rijksuitgaven waren geen vergroting van de overheidsuitgaven maar alleen een verandering van financieringstechniek.

²⁾ Anders gesteld: in 1967 is vergeleken met 1963 een bedrag van f. 2.400 mln. meer beschikbaar, waarvan f. 1.700 mln. bestemd voor uitgaven, f. 600 mln. voor neutralisering van de progressiefactor en f. 100 mln. voor de algemene belastingherziening.

Uit de vergelijking blijkt dat de stijging van de uitgaven met f. 134 mln. boven de gestelde stijgingsnorm van f. 425 mln. uitgaat. Hierbij wordt opgemerkt dat in de begrotingscijfers voor 1964 nog geen rekening is gehouden met de inwerkingtreding van de E.E.G.-Zuivelverordening. De realisatie hiervan zal een voordeel betekenen, dat het nadelig saldo van het Landbouw-Egalisatiefonds met een overeenkomstig bedrag gunstig zal kunnen beïnvloeden. Het ligt in het voornemen de resterende overschrijding van de norm in de jaren 1965 tot en met 1967 in te halen.

De invloed van de begroting op de conjunctuur.

In zijn beschouwing over de invloed die de begroting 1964 uitoefent op de nationale economie neemt de Minister van Financiën de vermoedelijke uitkomsten voor 1963 als vergelijkingsbasis. Hierbij zijn uit de vermoedelijke uitkomsten 1963 resp. de begroting 1964 enkele posten geëlimineerd waarvan de uitwerking op onze economie van weinig of geen betekenis is en is verder nog een noodzakelijke correctie aangebracht.

Na het aanbrengen van deze correcties blijkt een stijging van de begrotingsuitgaven van 1963 op 1964 met f. 822 mln., dit is 7,8 pCt. In deze uitgavenstijging is een prijsstijgingselement begrepen. Met name geldt dit voor de personeelskosten. Van het accres heeft nl. ongeveer f. 300 mln. of 2,8 pCt. betrekking op algemene salaris- en pensioenmaatregelen voor het overheids-personeel. Exclusief deze salarisverhogingen belooft het uitgavenaccres 5 pCt. van het gecorrigeerde uitgaventotaal van 1963.

Naast de ontwikkeling aan de uitgavenzijde moeten ook de wijzigingen in het belastingregime in de beoordeling worden betrokken. Een tegenkracht tegen de impulswerking van de uitgavenstijging gaat in 1964 uit van de onlangs afgekondigde opschorting van de vervroegde afschrijving voor bedrijfsgebouwen. Het lijkt verantwoord de invloed hiervan te stellen op globaal ½ pCt. van het uitgaventotaal. Hierbij komt nog het vervallen van de vrijstelling van de omzetbelasting op sigaren, waarmee voor 1964 f. 12 mln. is gemoeid. De nominale stijging van de uitgaven (7,8 pCt.) en de belastingmaatregelen (- 0,6 pCt.) geven tezamen een impuls van 7,2 pCt., die dus achterblijft bij de verwachte stijging van het nationaal inkomen ad 8½ pCt. Reëel gemeten is hetzelfde het geval; de op deze basis berekende bruto-impuls van 4,4 pCt. blijft dan beneden de toeneming van het reële nationaal inkomen ad 5½ pCt.; bij beide vergelijkingen moet in aanmerking worden genomen dat de toeneming van het nationaal inkomen is geflatteerd door de ongunstige weersomstandigheden in 1963. Bij de beoordeling van de invloed van de rijksfinanciën op de economische ontwikkeling moet ook rekening worden gehouden met de remmende werking van de in de belastingstructuur ingebouwde progressie. Deze doet haar werking gelden in de mate waarin de procentuele stijging van de belastingopbrengst groter is dan die van het nationaal inkomen. Het lijkt verantwoord bij de impulswerking op reële basis voor deze belastingfactor een aftrek toe te passen van 1½ pCt. De netto impuls kan daarmede worden gesteld op ongeveer 3 pCt. Door de progressiewerking behoudt de begroting aldus een remmende werking op de andere in 1964 werkzame impulsen. Zij voldoet dus naar het oordeel van de Minister aan hetgeen hij reeds elders in de Miljoenennota heeft geconstateerd en wel dat de overheidsfinanciën eerder remmend dan stimulerend op de conjunctuur zullen moeten inwerken.

Directe bestedingen en overdrachtsuitgaven.

Tabel 4 geeft een beeld van het beloop van directe bestedingen en overdrachtsuitgaven, zowel nominaal als in procenten van het nationaal inkomen. De omvang van de totale netto uitgaven zal in 1964 met 21,8 pCt. van het nationaal inkomen vrijwel gelijkblijven aan het niveau in 1963 (22,0 pCt.). Het nominale uitgaventotaal van f. 13.077 mln. (zie tabel 3) belooft 26 pCt. van het nationaal inkomen (vermoedelijke uitkomst 1963: 26,4 pCt.).

TABEL 4.

Directe bestedingen en overdrachtsuitgaven (f. mln.)

Jaar	Nationaal inkomen (netto; marktprijzen)	Directe bestedingen		Overdrachten ten behoeve van het onderwijs		Overige overdrachtsuitgaven		Totale netto uitgaven	
		nominaal	in pCt.	nominaal	in pCt. N.I.	nominaal	in pCt. N.I.	nominaal	in pCt. N.I.
1959	34.740	2.809	8,1	1.055	3,0	3.218	9,3	7.082	20,4
1960	38.820	3.140	8,1	1.521	3,9	3.314	8,5	7.975	20,5
1961	40.610	3.551	8,7	1.895	4,7	3.453	8,5	8.899	21,9
1962	43.040	3.934	9,1	2.174	5,1	3.576	8,3	9.684	22,5
1963	46.320	4.202	9,1	2.412	5,2	3.559	7,7	10.173	22,0
1964	50.290	4.551	9,0	2.644	5,3	3.763	7,5	10.958	21,8

De invloed van de structurele ontwikkeling op de rijksuitgaven.

Belangrijke uitgavencategorieën van het Rijk nemen aanzienlijk toe (d.i. het zgn. „accres voor bestaande activiteiten”) zonder dat één wens voor nieuwe taken wordt vervuld. Dit accres zal — zonder ombuiging van het beleid — beslag leggen op het overgrote deel van het budgettaire beleid, zoals dit uit de structurele groei van het nationaal inkomen wordt afgeleid. Dit kan worden geïllustreerd aan de ontwikkeling 1962-1963. Naar het zich laat aanzien kan voor nieuwe taken alleen voldoende ruimte worden geschapen door bewuste inperkings van bestaande taken.

Ten aanzien van voorzieningen in de collectieve sfeer worden door sommige groepen tekorten geconstateerd. Deze doen zich evenwel eveneens voor in de particuliere sector (kleren, huisraad, transportmiddelen, ontspanning e.d.). Naar het oordeel van de Minister behoort de toename van het nationaal inkomen evenzeer te strekken tot inhaal van deze tekorten als tot die in de overheidsfeer.

De middelen van het Rijk.

De middelen van het Rijk worden voor 1964 geraamd op f. 11.476 mln. (voor 1963 belopen de oorspronkelijke raming en de vermoedelijke uitkomsten resp. f. 10.733 en f. 10.703 mln.).

De raming van belastingmiddelen belooft in totaal f. 11.963 mln. (voor 1963 belopen de oorspronkelijke raming en vermoedelijke uitkomsten resp. f. 11.252 en f. 10.954 mln.). Na het aandeel van het Gemeentefonds (f. 1.495 mln.) en het Provinciefonds (f. 92 mln.) resteert voor 1964 f. 10.376 mln. ten bate van de rijksbegroting.

De andere middelen van het Rijk worden voor 1964 geraamd op f. 1.100,7 mln., w.v. f. 86,9 mln. door winsten en andere baten van bedrijven (o.m. door de aandelen van het Rijk in de Nationale Investeringsbank (Herstelbank) N.V.: f. 3 mln.; de Kon. Nederlandse Hoogovens en Staal-fabrieken N.V.: f. 7 mln.; de Breedband N.V.: f. 15,1 mln.; de N.V. Ned. Aardoliemaatschappij: f. 3,3 mln.).

Nationale schuld.

In de periode 30 juni 1962 — 30 juni 1963 is de staatschuld gestegen met f. 808 mln. Deze stijging is ontstaan door een toeneming van de binnenlandse schuld met f. 978 mln. en een afnemings van de buitenlandse schuld met f. 170 mln. De totale staatsschuld bedroeg per ultimo juni 1963 f. 19.774 mln. (f. 18.966 mln. per ultimo juni 1962).

In de voornoemde periode zijn drie binnenlandse leningen geplaatst tot een gezamenlijk bedrag van f. 900 mln. Hier-tegenover staat een verplichte schulddelging tot een bedrag van f. 462 mln., zodat de gevestigde binnenlandse schuld met een bedrag van f. 438 mln. toenam.

Slotbeschouwing.

In zijn slotbeschouwing wijst de Minister van Financiën erop dat een belangrijk gedeelte van het voorbereidende werk voor de ontwerp-begroting 1964 door zijn ambtsvoorganger is verricht. Intussen hebben beslissingen van het nieuwe Kabinet, gebaseerd op zijn regeringsprogramma, aan de begroting haar huidige gestalte gegeven.

Bij de uitvoering publieke discussie, die aan de vorming van de nieuwe regering voorafging, is scherp in het licht gesteld, dat er een grote kloof gaapt tussen de veelheid van veelsoortige wensen en hetgeen voor vervulling binnen redelijke tijd in aanmerking kan komen. Aan het doen van een keuze kan niet worden ontkomen. Dit geldt ook voor hetgeen binnen de rijksbegroting mogelijk is. De keuzenoodzaak komt zeer duidelijk naar voren door de grondgedachte van het de laatste jaren gevoerde structurele erkeringsbeleid, van de Minister van Financiën erkent en wenst voort te zetten. Het is om die keuzenoodzaak scherp te belichten uitermate nuttig bij voorbaat voor enkele jaren het bedrag vast te stellen dat uitgavenverhogingen en belastingverlagingen in die periode niet mogen overschrijden. Voor de eerstkomende vier jaren is gemiddeld f. 600 mln. per jaar beschikbaar, dat is bij vergelijking van 1967 met 1963 ca. f. 2,4 mrd. Het Kabinet heeft als programmapunt aanvaard het beleid ten aanzien van de belastingdruk ten minste te richten op het wegnemen van de werking van de progressiefactor op de totale belastingopbrengst. Eveneens wenst het Kabinet de relevante uitgaven zo mogelijk te doen achterblijven bij, doch in elk geval niet sneller te doen stijgen dan de structurele groei van het nationaal inkomen.

De Minister van Financiën betreurt dat in de ontwerp-begroting 1964 een overschrijding van het jaargemiddelde van de in totaal toelaatbare uitgavenstijging niet kon worden voorkomen. De oorzaak hiervan is gelegen in de hoge prioriteit van het treffen van voorzieningen ten behoeve van de landbouw. Het is niet mogelijk gebleken voor het grote hiermede gemoeide bedrag volledige compensatie te vinden binnen de begroting 1964, die bij het optreden van het Kabinet reeds grotendeels was voorbereid. De resterende overschrijding zal in de komende jaren moeten worden ingehaald.

De overschrijding in 1964 van de structurele grenzen voor de uitgavenstijging heeft ook invloed op het conjuncturele aspect van de begroting. Ook al zal de externe positie van ons land voor zover deze zich weerspiegelt in het saldo van de lopende rekening van de betalingsbalans waarschijnlijk gezond blijven, het zal niettemin noodzakelijk zijn, dat de impuls, die in 1964 van de rijksfinanciën zal uitgaan, binnen enge grenzen blijft. Het in 1964doel ingaan van een belastingverlaging is daarom conjunctureel ongewenst. Het is integendeel uitermate nuttig dat de progressie-

werking haar remmende invloed ten volle uitoefent. De opschorting van de vervroegde afschrijving voor de bouw biedt eveneens een tegenwicht tegen de impulswerking van de uitgavenstijging. Deze factoren mede in aanmerking nemende is de Minister van Financiën van oordeel, dat de begroting past in de conjuncturele situatie, zoals deze voor 1964 wordt voorzien.

In de slotbeschouwing besteedt de Minister vervolgens aandacht aan de gevolgen voor onze economie en voor de rijksfinanciën van het streven om krachtige voortgang te bereiken bij het opheffen van de woningnood. De woningbouw doet zijn invloed op de begroting enerzijds gelden via de exploitatiebijdragen van gereedgekomen woningwetwoningen en via subsidies voor de particuliere bouw, anderzijds via de zogenaamde woningwetvoorschotten ter financiering door de gemeenten van de woningwetbouw. De eerste categorieën behoren tot de zowel uit structureel als uit conjunctureel oogpunt van belang zijnde uitgaven, doch voor zover zich wijzigingen in de aantallen te bouwen gesubsidieerde woningen voordoen, werken zij vertraagd door. Hierbij moet wel in het oog worden gehouden dat de exploitatiebijdragen elk jaar terugkomen, zodat een verhoging van het aantal jaarlijks op deze wijze gesubsidieerde woningen een cumulerende last betekent.

De woningwetvoorschotten zijn bij de bepaling en beoordeling van de structurele en conjuncturele begrotingsontwikkeling steeds buiten beschouwing gelaten. Dit is in het bijzonder dan verantwoord, wanneer veranderingen daarin niet met overeenkomstige wijzigingen in het totale woningbouwprogramma gepaard gaan en slechts de financieringsstroom langs andere banen wordt geleid. Anders wordt dit, indien het woningbouwprogramma in zijn geheel wordt verhoogd. Hiervoor moeten ook meer besparingen beschikbaar komen. Het streven is gericht op vergroting van de bouwcapaciteit, waardoor uitbreiding van de woningbouw dus niet ten koste van de bouw in andere sectoren zal gaan. De bouw van meer woningen betekent dan een behoefte aan meer besparingen, voor zover althans niet de meerdere bouw wordt verkregen door hogere produktiviteit, die prijsverlaging mogelijk maakt.

Het is vooral tegen deze achtergrond dat het verband tussen bouwbeleid en begroting moet worden gezien. Afgezien van de directe subsidieelast gaat het er namelijk om, welke overheidsinvesteringen en -besparingen kunnen worden ingepast in de vraag- en aanbodverhoudingen op de kapitaalmarkt, zoals deze door de verhoogde woningbouw worden gewijzigd. De vraag, welk deel van de woningen rechtstreeks via de begroting wordt gefinancierd, is bij dit laatste van secundaire betekenis. Hiermede wordt geraakt aan het vraagstuk van het structureel wenselijke begrotingstekort. Dit vraagstuk is in de vorige Miljoenennota, mede naar aanleiding van gedachtenwisselingen in het parlement, door de ambtsvoorganger van de Minister van Financiën ter sprake gebracht.

De Minister van Financiën stemt volledig in met de opvatting van zijn ambtsvoorganger, dat het saldo van de Buitengewone Dienst van de begroting geen uitsluitel geeft omtrent de mate waarin leningfinanciering aanvaardbaar is. Het thans bestaande criterium voor verdeling van uitgaven en middelen over de Gewone en de Buitengewone Dienst — de invloed die zij al dan niet hebben op de grootte van het staatsvermogen — is daarvoor geheel irrelevant. De omvang van het wenselijke begrotingstekort moet worden getoetst aan de verhouding tussen totale besparingen en investeringen in onze economie. Kernpunt is

daarbij de vraag, welke omvang de overheidsbesparingen dienen te hebben opdat het meest wenselijke evenwicht tussen beide zoveel mogelijk wordt benaderd.

In tabel 5 is een aantal gegevens over besparingen en investeringen weergegeven, zowel gemiddelden over telkens zes jaren als, over de laatste periode, per jaar afzonderlijk. Het behoeft nauwelijks te worden herhaald, dat ons land een hoog peil van bedrijfsinvesteringen nodig heeft. Dit is onmisbaar voor de economische groei. Daarbij komt de woningbouw, die in de tabel onder de investeringen in bedrijven is begrepen. Verwezenlijking van de primaire doelstelling van de regering, de woningnood wezenlijk dichterbij een oplossing te brengen, zal zich in het investeringstotaal moeten weerspiegelen. De overheidsinvesteringen, zoals die in voorzieningen voor verkeer, onderwijs e.d., vertonen zowel op langere termijn als ook in de recente jaren een voortdurend relatief accres. Of dit in dit tempo door zal moeten gaan, is de vraag. Een ombuigen tot een dalend percentage zal voorlopig echter zeker niet bereikbaar zijn.

Behalve de investeringen moeten de besparingen ook de gewenste netto kapitaalexport en de eventuele deviezenaanwas financieren. In de tabel is daarom ook de ontwikkeling van het saldo op de lopende rekening van de betalingsbalans weergegeven. Het trendgetal van dit saldo over de periode 1959 tot en met 1964 — 2,3 pCt. van het netto nationaal inkomen, d.i. naar het inkomen van 1964 gemeten bijna f. 1,1 mrd. — is hoog. Uit de afzonderlijke jaarcijfers blijkt echter, dat dit alleen aan de jaren 1959 en 1960 moet worden toegeschreven; nadien lag het peil aanmerkelijk lager met een dalende tendentie van 1,6 pCt. naar 1,2 pCt. Dit is stellig niet te veel in het licht van de noodzakelijke structurele kapitaalexport, hulp aan ontwikkelingslanden in de kapitaalssfeer daaronder begrepen.

De overheid levert blijkens de tabel een belangrijk en onmisbaar aandeel in het totaal der besparingen. Deze bijdrage overtrof lange tijd de overheidsinvesteringen, waarbij moet worden bedacht, dat deze laatste niet de woningbouw en de investeringen van overheidsbedrijven omvatten. Na 1961 heeft zich echter een markante verschuiving voorgedaan. Tegenover een geleidelijke stijging van de overheidsinvesteringen zijn de overheidsbesparingen sterk afgenomen, nl. van 6,2 pCt. van het nationaal inkomen in 1961 tot 4,2 pCt. in 1963. Het saldo van overheidsinvesteringen en -besparingen ging daardoor in deze twee jaar met 2,6 pCt. achteruit, of met een bedrag van ca. f. 1,2 mrd.

Een belangrijke oorzaak daarvan is gelegen in het feit dat de ontwikkeling van de belastingmiddelen geruime tijd ten achter is gebleven bij de stijging van — reëel — $5\frac{1}{3}$ pCt. die aan de vaststelling van het structureel toelaatbare totaal van uitgavenaccres en belastingverlaging ten grondslag ligt. De progressiefactor van $1\frac{1}{3}$ is de laatste jaren niet gerealiseerd, en wel als gevolg van de opgetreden verschuiving in de inkomensverdeling. Een progressiefactor van deze grootte geldt namelijk bij een gelijkmatige groei van de verschillende inkomensbestanddelen. Wanneer echter, zoals het geval is geweest, de niet-looninkomens niet of nauwelijks delen in de groei van het nationaal inkomen, leidt dit tot een achterblijven van de belastingontvangsten en tot grotere tekorten. Dit achterblijven van de belastingontvangsten bij het verwachte accres kan voor de jaren 1962 en 1963 samen op ca. f. 500 mln. à f. 600 mln. worden gesteld. De sterke loonstijging, die met de toeneming van het werknemersaandeel samenging heeft anderzijds een

TABEL 5.

Besparingen en netto investeringen in procenten van het netto nationaal inkomen a)

	Particuliere besparingen b)	Investeringen van bedrijven c)	Overheidsbesparingen d)	Investeringen van de overheid e)	Totaal van de besparingen	Totaal van de investeringen	Saldo lopende rekening van de betalingsbalans
	Voortschrijdende zesjaars gemiddelden						
1951/1956	11,5	11,3	5,7	3,5	17,2	14,8	2,4
1952/1957	13,3	12,0	4,7	3,6	18,0	15,6	2,4
1953/1958	14,5	13,0	3,9	3,7	18,4	16,7	1,7
1954/1959	15,2	13,8	3,8	3,7	19,0	17,5	1,5
1955/1960	15,9	14,2	3,9	3,7	19,8	17,9	1,9
1956/1961	15,7	14,5	4,3	3,8	20,0	18,3	1,7
1957/1962	15,6	13,9	4,7	4,0	20,3	17,9	2,4
1958/1963	15,4	13,4	5,0	4,1	20,4	17,5	2,9
1959/1964	15,4	13,9	5,2	4,4	20,6	18,3	2,3
1963	14,8	13,0	4,2	4,7	19,0	17,7	1,3
1964	15,8	13,7	4,4	5,3	20,2	19,0	1,2

a) Berekend aan de hand van gegevens en ramingen van het Centraal Bureau voor de Statistiek c.q. van het Centraal Planbureau. Het saldo van de uit het buitenland ontvangen inkomensoverdrachten om niet is toegevoegd aan de besparingen van de desbetreffende sectoren.

b) Inclusief besparingen van de sociale verzekering en van overheidsbedrijven.

c) Inclusief investeringen van overheidsbedrijven, de gehele woningbouw en voorraadvorming.

d) Besparingen van het Rijk en de overige publiekrechtelijke lichamen.

e) Investerings van het Rijk en de overige publiekrechtelijke lichamen.

zware last op de overheid gelegd door de noodzaak van een sterke stijging van de salarissen. In dezelfde twee jaren was daarmee een bedrag van enkele honderden miljoenen gemoeid. Zou zich nu in de toekomst de inkomensverhouding op het nieuwe peil handhaven, dan zou zich een blijvende achteruitgang van de begrotingspositie hebben voltrokken. Deze ontwikkeling manifesteert zich in de lagere overheidsbesparingen, die in tabel 5 voor de jaren na 1961 duidelijk zijn waar te nemen. Het jaar 1964 geeft weliswaar enig herstel in de overheidsbesparingen te zien, doch dit is vooral toe te schrijven aan het weer optreden van de progressiefactor, die niet door een belastingverlaging wordt gecompenseerd.

Het beeld van enige jaren geleden leek de mogelijkheid van een structurele bijstelling van het begrotingstekort door specifieke maatregelen als een belastingverlaging open te laten. Thans lijkt die bijstelling inderdaad te hebben plaatsgevonden, echter voor een groot deel door ontwikkelingen waarvan de oorsprong buiten de begroting was gelegen. Een definitieve conclusie is moeilijk. Het is mogelijk, dat de gesignaleerde verschuivingen, zowel in de inkomensverdeling als in het externe saldo, naast structurele ook conjuncturele elementen bevatten. Anderzijds zal uitbreiding van de woningbouw beslag leggen op meer besparingen. Wat daarvan ook zij, in de rijksbegroting is thans geen speelruimte meer aanwezig. Dit komt ook hierin tot uiting, dat het beroep, dat voor financiering van het tekort op de kapitaalmarkt moet worden gedaan, aanzienlijk groter is geworden. Dat een zo omvangrijke financiering langs deze weg mogelijk moet worden geacht is niet in de laatste plaats toe te schrijven aan de opmerkelijke omstandigheid, dat de inkomensverschuiving der laatste jaren de ontwikkeling van de particuliere besparingen nauwelijks nadelig heeft beïnvloed. In het bijzonder de besparingen via spaarinstellingen tonen bij voortduring een gunstig beeld. De Minister besluit zijn beschouwing met de opmerking dat afwezigheid van speelruimte betekent, dat strikt de hand zal moeten worden gehouden aan de grens die voor de komende kabinetsperiode aan uitgavenaccres en belastingverlaging tezamen is gesteld.

Blijf bij — Lees „E.-S.B.”!

GELD- EN KAPITAALMARKT

Geldmarkt.

De weekstaat van De Nederlandsche Bank van 9 september bevatte reeds een aanduiding, dat er op de geldmarkt wat aan het veranderen was. De algemene verwachting op dit ogenblik was nog, dat de ruimte, die de markt de afgelopen weken gekenmerkt had, tot het begin van de september/oktober kasreserveperiode zou voortduren. Nu bleek uit de genoemde weekstaat, dat een geldstroom naar het Rijk begon was te vloeien, die weliswaar gedeeltelijk werd gecompenseerd door het teruglopen van

VROOM & DREESMANN NEDERLAND

Coöperatieve Handelsonderneming
G.A. te Amsterdam

roept sollicitanten op voor de functie van

ALGEMEEN SECRETARIS

Tot zijn taken zullen tevens behoren het leiden van het secretariaat alsmede de vertegenwoordiging van het concern van Vroom & Dreesmann in organisaties en organen.

Voor het vervullen van deze functie is een dynamische geest en tact vereist. Academische vorming is een voorwaarde, ervaring in secretariatswerk een aanbeveling.

Sollicitanten gelieven zich per brief, onder bijvoeging van een recente foto, te wenden tot de heer M. J. J. M. Kavelaars, Wilhelminapark 11 te Haarlem.



de bankpapiercirculatie, maar toch reeds een aantasting betekende van de bankkassen. In de afgelopen week is deze ontwikkeling verder voortgeschreden, waarbij de compenserende invloed van de inkrimpende bankbiljettenomloop echter waarschijnlijk is verzwakt. In het midden van de week werd een verkrapping merkbaar, die het tarief voor daggeld prompt deed reageren met een verhoging van 1 pCt. tot 1½ pCt. Aan de snelle wisseling in marktomstandigheden ligt mede het lage kasreservepercentage ten grondslag. Toen dit zich op hoger niveau bevond, vonden de banken, omdat het systeem van het gemiddelde wordt toegepast, vaak in haar verplichte te goeden bij De Nederlandsche Bank een mogelijkheid tot het opvangen van mutaties in de kasliquiditeit. Men heeft wel eens gezegd, dat de banken zichzelf een callgeldlening konden geven. Die mogelijkheid is sterk beperkt.

Kapitaalmarkt.

In het eerste halfjaar van 1962 leverde het buitenlandse kapitaalverkeer een positief saldo van f. 65 mln. Heel anders lag het in dezelfde periode van het lopende jaar; er ontstond een negatief saldo van f. 269 mln. Dit verschil wordt grotendeels verklaard uit het door de banken gevoerde uitzettingsbeleid op buitenlandse geldmarkten. Wat het zgn. kapitaalverkeer van banken betreft — voor een belangrijk deel uitzettingen op de besloten buitenlandse markten — steeg de uitvoer hiervan van f. 76 mln. tot f. 435 mln. In 1963 was dit voor een groot deel een omzetting van uitzettingen op de open geldmarkten, vnl. termijndeposito's, in kredieten, zodat de totale positie der banken ten opzichte van het buitenland aanmerkelijk minder gewijzigd werd dan de genoemde cijfers zouden kunnen doen vermoeden. Wat het particuliere kapitaalverkeer betreft, het exportsaldo daalde slechts beperkt, nl.

Amsterdamsche Bank vraagt

jonge economen

leeftijd tot ca. 35 jaar. Ter opleiding voor een functie op de hoofdbank in een der volgende richtingen: **effectenresearch en beleggingsvoorlichting**. Bij gebleken geschiktheid goede carrière-mogelijkheden. Nadere inlichtingen worden na schriftelijk contact gaarne verstrekt. Sollicitaties aan Amsterdamsche Bank, afdeling Personeelzaken, Herengracht 595, Amsterdam.

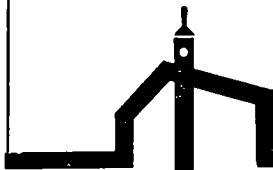

AMSTERDAMSCH E BANK

*U reageert op annonces
- in „E.S.B.“?*

*Wilt U dit dan steeds duidelijk
tot uitdrukking brengen?*

BUREAU VAN MAANEN

Reclame- en Marketing-adviseurs N.V.



zoekt voor haar afdeling Marktonderzoek een

projectleider

Voor deze functie is vereist:

- Economische of sociologische vooropleiding op academisch niveau.
- Kennis van technieken van onderzoek op markten van consumptiegoederen; zowel desk research als enquêtes.
- Grondige kennis van steekproeftheorie en statistiek.
- Ervaring, liefst opgedaan als projectleider.

Wij bieden aan:

- Een interessante en afwisselende werkkring op een afdeling welke in opdracht van zowel het bureau zelf als van cliënten desk research en enquêtes uitvoert.
- Een verantwoordelijke functie als rechterhand van het hoofd van de afdeling Marktonderzoek.
- Een aantrekkelijk salaris.
- Interessante vooruitzichten.

Geadigden worden verzocht schriftelijk te solliciteren bij de afdeling Marktonderzoek van Bureau van Maanen, Postbus 1396, Amsterdam.

**IN
DIT BLAD
ADVERTEERT
U
MET SUCCES!!**

van f. 253 mln. tot f. 244 mln. Zowel de mutaties in de transacties in buitenlandse, als die in binnenlandse effecten bleven beperkt. De belangstelling van Nederlandse beleggers in buitenlandse fondsen liep terug evenals de interesse van buitenlanders voor de Nederlandse stukken.

Van tien ter beurze genoteerde beleggingsfondsen heeft het C.B.S. een aantal cijfers gepubliceerd. De beleggingen dezer maatschappijen — voornamelijk effecten — nam volgens balanswaarde, d.i. voor het grootste deel de aanschafwaarde, in 1962 met f. 285 mln. toe. Ten opzichte van 1961 betekent dit een afzwakking van het groeitempo, want in dat jaar steeg de effectenportefeuille met f. 360 mln. Het C.B.S. heeft ook de beurswaarde berekend en deze berekening toont veel grotere verschillen, nl. 1962 f. 27 mln. toename, 1961 f. 455 mln. stijging. De koersdaling, die in het vorige jaar plaatsvond, geeft de verklaring voor deze ontwikkeling.

Indexcijfers aandelen. (1953 = 100)	28 dec. 1962	H. & L. 1963	6 sept. 1963	13 sept. 1963
Algemeen	345	399 — 346	398	401
Intern. concerns	464	555 — 463	553	560
Industrie	319	359 — 321	357	356
Scheepvaart	134	153 — 135	150	149
Banken	257	261 — 232	248	251
Handel enz.	150	161 — 150	157	159

Bron: A.N.P.-C.B.S., Prijscourant.

Aandelenkoersen.

Kon. Petroleum	f. 157	f. 171,30	f. 172,20
Philips G.B.	f. 139	f. 159,60	f. 156,70
Unilever	f. 138,40	f. 184,60	f. 145,30
A.K.U.	401½	497½	500½
Hoogovens, n.r.c.	558	618	613
Kon. Zout-Ketjen, n.r.c.	723	798	800½
Zwanenberg-Organon	909¾	928	960
Van Gelder Zn	244	252½	254½
Amsterdamsche Bank	390	383½	390
Robeco	f. 208	f. 233	f. 233



GEMEENTE ROTTERDAM

DIENT VAN STADSONTWIKKELING EN WEDEROPBOUW

Bij de afdeling Structuuronderzoek en Programstudie kunnen enige

medewerkers op academisch niveau

worden geplaatst.

Taak: Bestudering van stedenbouwkundige vraagstukken van verschillende aard, zoals:

- programstudies, betreffende de ontwikkeling van het Nieuwe Waterweggebied, op basis van de volkstelling 1960; de functie van het Waterweggebied in landelijk en West-Europees verband; studies met betrekking tot de reconstructie van de bestaande stadsgedeelten;
- plannen van economische voorzieningen, in het bijzonder de winkelplanning, city-onderzoek en voorts de industriële werkgelegenheid in de zuid-westelijke werkgebieden;
- onderzoekingswerk op sociologisch terrein (sanering, recreatie, wonen, e.d.).

Rang, salaris enz.: Benoeming geschiedt in de rang van: adjunct-planoloog, salarisgrenzen f 612,- - f 764,- per maand. Aanstelling boven het minimum is afhankelijk van ervaring.

Bij gebleken geschiktheid is snelle bevordering tot de rang van planoloog (sal. gr. f 842,- - f 1248,-) mogelijk. Genoemde bedragen zijn exclusief de huurcompensatie en de vakantietoelage.

Gunstige pensioenregeling. Salarisverhoging per 1 januari 1964 in voorbereiding.

De Verordening inzake vergoeding van reis- of pensionkosten en verhuiskosten is van toepassing.

Sollicitaties: binnen 14 dagen te zenden aan de chef van het bureau Personeelvoorziening, kamer 331, stadhuis, Rotterdam, onder nr. 539.

	28 dec. 1962	6 sept. 1963	13 sept. 1963
New York.			
Dow Jones Industrials	652	735	740
Rentestand.			
Langl. staatsobl. a)	4,24	4,20	4,21
Aand.: internationalen a)	3,20	3,11	
lokale a)	3,86	3,54	
Disconto driemaands schatkist- papier	2	1¾	1½½ - 2¼

a) Bron: Veertiendaags Beursoverzicht Amsterdamsche Bank.

C. D. JONGMAN.

Het kostbaarste dat een tijdschrift bezit, is de onafhankelijkheid van de redactionele inhoud.



Abonneert U op

DE ECONOMIST

Maandblad onder redactie

van

Prof. P. Hennipman,

Prof. A. M. de Jong,

Prof. F. J. de Jong,

Prof. P. B. Kreukniet,

Prof. H. W. Lambers,

Prof. J. Tinbergen,

Prof. G. M. Verrijn Stuart,

Prof. J. Zijlstra.

★

Abonnementsprijs f. 30; voor
studenten f. 15.

★

Abonnementen worden aan-
genomen door de boekhandel
en door uitgevers

DE ERVEN F. BOHN
TE HAARLEM



ZWANENBERG

zoekt contact met gegadigden voor de positie van

HOOFD AFDELING MARKTONDERZOEK

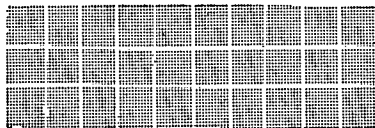

Deze functionaris zal binnen het marketing-team in staat moeten zijn zelfstandig zijn taken uit te bouwen.

Voor deze belangrijke post vragen wij kandidaten van ca. 35 jaar, met een ontwikkeling op academisch niveau en ervaring in soortgelijke functie, bij voorkeur in de levensmiddelen sector.

Brieven of verzoeken om een oriënterend onderhoud te richten aan het Hoofd Personeelszaken van Zwangerschapshulp's Fabrieken N.V., Gasstraat 5, Oss.

De Amsterdamsche Bank vraagt een

accountant

(Niva of Vaga)

met meerjarige praktijkervaring in het belastingrecht. Deze functionaris, die zal worden toegevoegd aan de Interne Accountant, zal tot taak krijgen

- het behandelen van de fiscale aangelegenheden van de bank en haar dochterondernemingen, alsmede het geven van voorlichting omtrent problemen van fiscale aard
- de beoordeling van de credietportefeuille in het kader der werkzaamheden van de Interne Accountantsdienst.

Salariëring in overeenstemming met het niveau van deze belangrijke functie. Goede premievrije pensioenregeling. Sollicitaties te richten aan de Directie van de Amsterdamsche Bank N.V., Herengracht 595, Amsterdam.

AMSTERDAMSCHЕ BANK





DE TWENTSCHE BANK N.V.

en geaffilieerde binnenlandse financiële instellingen

Gecombineerde maandstaat op 31 augustus

	1963	1962		1963	1962
Kas, kassiers en daggeldleningen	f 85.066.000	f 103.769.000	Kapitaal	f 60.500.000	f 60.500.000
Nederlands schatkistpapier	376.300.000	414.700.000	Reserve	50.000.000	46.500.000
Ander overheidspapier	181.939.000	136.128.000	Leningen	41.542.000	45.925.000
Wissels	32.263.000	20.575.000	Deposito's op termijn	458.953.000	465.877.000
Bankiers in binnen- en buitenland	307.795.000	233.706.000	Spaargelden	356.367.000	302.272.000
Effecten, syndicaten en waarden	71.045.000	77.601.000	Crediteuren	972.169.000	848.289.000
Prolongaties en voorschotten tegen effecten	60.854.000	62.436.000	Geaccepteerde wissels	1.405.000	390.000
Debiteuren	883.035.000	765.419.000	Overlopende saldi en andere rekeningen	66.486.000	53.641.000
Deelnemingen (incl. voorschotten)	4.125.000	4.060.000			
Gebouwen	5.000.000	5.000.000			
	<u>f 2.007.422.000</u>	<u>f 1.823.394.000</u>		<u>f 2.007.422.000</u>	<u>f 1.823.394.000</u>

Efficiency

bespoedigt
Uw contacten
met gegadigden

★

Indien
Uw telefoonnummer
in Uw annonce
moet worden
opgenomen,
vermeld dan
tevens het

NETNUMMER

Gerennommeerd uitgevers- en drukkerijbedrijf in het
Westen van het land

zoekt

DIRECTIE-ASSISTENT

Voor deze interessante functie met perspectieven wordt gedacht aan een
medewerker van de directie, die zelfstandig besproken projecten kan uitwerken
resp. afmaken. Leeftijd ca. 27 jaar, bij voorkeur academisch gevormd.

Factoren, die bij aanstelling een rol kunnen spelen:

- ervaring op publiciteitsgebied (marketing, mediakennis, uitgeverij)
- organisatievermogen, goede stijl, representativiteit.

Brieven met volledige gegevens o.m. telefoonnummer te richten onder V.W.
4379, Adv. Bur. De la Mar, Amsterdam-C.



GECONSOLIDEERDE MAANDSTAAT (IN GULDENS) PER 31 AUGUSTUS 1963

	31.8.63	vorig jaar ¹⁾		31.8.63	vorig jaar ¹⁾
DEBET			CREDIT		
Kas, kassiers en daggeldleningen	f 90.756.000	f 293.896.391	Kapitaal	f 90.010.000	f 90.010.000
Nederl. schatkistpapier	f 580.822.262	f 570.114.947	Reservefonds	f 80.000.000	f 75.000.000
Ander overheidspapier	f 102.965.796	f 94.855.201	Consolidatiereserve deelnemingen	f 16.725.000	f 15.254.000
Wissels	f 51.928.225	f 47.059.889	Leningen opgenomen door dochterondernemingen (en 3% Deposito-obl. per 1962 ²⁾)	f 151.655.000	f 158.235.000
Bankiers in binnen- en buitenland	f 352.116.306	f 271.685.845	A.B.-renteboekjes	f 353.509.345	f 280.761.941
Effecten en syndicaten	f 142.621.913	f 117.844.158	Deposito's op termijn	f 598.182.419	f 592.435.150
Prof. en voorsch. t/effecten	f 128.093.080	f 124.392.481	Crediteuren	f 1.642.045.778	f 1.554.238.174
Debiteuren	f 1.556.049.443	f 1.334.141.335	Geaccepteerde wissels	f 35.372.245	f 29.975.560
Deelnemingen (incl. voorsch.)	f 52.181.056	f 47.613.639	Door derden geaccepteerd	f 1.865.761	f 651.880
Gebouwen	f 1	f 1	Overlopende saldi en andere rekeningen	f 88.168.534	f 105.042.182
	f 3.057.534.082	f 2.901.603.887		f 3.057.534.082	f 2.901.603.887

¹⁾ Voor de cijfers 1962 heeft een aanpassing plaatsgevonden aan de wijze van opstelling van de cijfers 1963.

²⁾ afgelost per 15 november 1962

AMSTERDAMSCHE BANK



De Stichting Federatie Metaal- en Electrotechnische Industrie

gevestigd te Den Haag, vraagt een

JONG ECONOOM voor de sectie integratie en handelspolitiek

Deze sectie van de afdeling Economische Zaken geeft voorlichting aan leden en groepen van ondernemingen en bereidt beleidsbeslissingen van de bestuurscolleges der FME voor op het gebied van de ontwikkeling van de Europese integratie, handelspolitiek en exportbevordering.

Het zal de taak van deze functionaris zijn het hoofd van deze sectie in de ruimste zin assistentie te verlenen bij zijn werkzaamheden en de uitbouw daarvan.

Leeftijd 25 - 30 jaar. Salaris op industrieel niveau. Bedrijfservaring strekt tot aanbeveling. Een redelijke beheersing van de moderne talen is wenselijk, maar zal zonodig worden gestimuleerd.

Brieven te richten aan Adviesbureau voor Bedrijfsorganisatie Dr D. Horrynga N.V., Frederik Hendriklaan 42, 's-Gravenhage.

Dr. Horrynga is gemachtigd met geïnteresseerden, die daartoe de wens te kennen geven, een onderhoud te hebben alvorens hun brief wordt doorgegeven aan de FME. Referenties zullen niet worden ingewonnen dan na overleg met de betrokkene. Telefonische inlichtingen kunnen niet worden verstrekt.

Belangrijk Iglo-nieuws!

Totaal nieuw maaltijden-systeem voor bedrijfs-cantines met ongeken- de voordelen voor U!

PROEVEN BEWEZEN HET!

Het begon in de U.S.A. en in Zweden. Experimenten met diepvries-maaltijden voor bedrijfs-cantines bleken een schitterend succes! Stormenderhand ging men over tot dit moderne, dóór en dóór doelmatige systeem. Iglo nam proeven in Nederland. Resultaat? Verrassend!

EVEN VERNUFTIG ALS EENVOUDIG!

Een warme maaltijd voor uw personeel met een minimum aan materiaal! Nú kan uw bedrijf volstaan met enkele grote diepvrieskasten - die de maaltijden bewaren en één of meer verwarmingsovens. Daarin zijn per half uur (!) 36 óf 72 maaltijden gebruiks-klaar!

ONGEKENDE VOORDELEN

Het nieuwe Iglo-systeem stelt u nu in staat om warme maaltijden te serveren in uw bedrijf op zeer voordelige wijze!

- geen dure, onrendabele investeringen
- uiterst korte bereidingstijd
- geen tijdverlies, geen afwas van borden, schalen (Iglo-maaltijden in aluminium plateaus, die na het gebruik worden weggeworpen)
- geen verloren ruimte
- standaardprijzen
- dank zij het diepvriesprocédé zeer hoge standaardkwaliteit
- onbeperkt aantal maaltijden vers voorradig op elk tijdstip
- en... keuze uit ± 25 verschillende maaltijden.

Een zeer ruim assortiment. Voor iedereen zijn eigen lievelingsgerecht. Een uitkomst bij overwerk.

ONGEDACHTEN MOGELIJKHEDEN

Het nieuwe Iglo-systeem heeft méér unieke kanten! Voor middelgrote bedrijven zonder maaltijdenregeling is nu mogelijk, wat tot voor kort onmogelijk was! Ja, zij kunnen nu ook profiteren van deze belangrijke voordelen:

- warme maaltijden, afgestemd op iedere persoonlijke voorkeur, bevorderen 't werkplezier (productiefactor van belang!)
- warme maaltijden houden, ook bij overwerkers het plezier erin
- warme maaltijden zijn een wervingsargument van grote waarde!
- warme maaltijden trekken ook ver-wonende krachten aan!

Richt uw verzoek om inlichtingen (kosten, prijzen per maaltijd, assortiment etc.) aan: Iglo N.V. Nijenoord 1A, Utrecht, tel. 030-35641; onze catering-manager de heer van der Zeijden zal u gaarne bezoeken.



Iglo-maaltijden voor de bedrijfs-cantine van vandaag!

De Nederlandse Katholieke Arbeidersbeweging vraagt voor haar WETENSCHAPPELIJK ADVIESBUREAU een

ADJUNCT-DIRECTEUR

Van deze functionaris wordt verwacht, dat hij, na een inwerktijd, mede de leiding van het Wetenschappelijk Adviesbureau op zich kan nemen.

Tot zijn taak zal mede behoren het bestuderen van de algemeen-economische vraagstukken, het geven van beleidsadviezen en het adviserend vertegenwoordigen van de beweging in commissies van overleg.

Verlangd wordt:

- belangstelling voor en kennis van macro-economische en sociale vraagstukken in het algemeen;
- zin voor creatieve arbeid in een breed vlak;
- grote mate van zelfstandigheid;
- praktische ervaring in macro-economisch research- en advieswerk.

Geboden wordt:

- een interessante werkkring met ruim perspectief;
- beloning in overeenstemming met de aard en het belang van de functie;
- goede sociale voorzieningen.

Brieven met uitvoerige inlichtingen, die zeer vertrouwelijk zullen worden behandeld, worden gaarne ingewacht vóór 1 oktober a.s. bij het Verbondsbestuur van de K.A.B., Oudenoord 12, Utrecht.



Burgemeester en Wethouders van Amsterdam brengen ter kennis, dat bij de Gemeentelijke Woningdienst de betrekking vacceert van

DIRECTEUR

Deze functionaris zal belast worden met de leiding van de Gemeentelijke Woningdienst en de uitvoering van de aan deze dienst opgedragen werkzaamheden; aan de huidige directeur is het wetenschappelijke onderzoekings- en ontwikkelingswerk op het gebied der volkshuisvesting opgedragen.

Vereisten: econoom, ingenieur, jurist, socioloog of gelijkwaardige opleiding, bekwaamheid om leiding te geven, grondige kennis en ervaring op het gebied der volkshuisvesting.

Salarisgrenzen van f. 24.012,— tot f. 33.540,—, exclusief 4% vakantietoelage en 4% huurcompensatie.

Sollicitaties in te dienen vóór 7 oktober 1963, onder no. F 18214 bij de Directeur der Gem. Personeelsvoorziening, Sarphatistraat 92, Amsterdam-C.

Grote industriële onderneming in het Westen des lands vraagt een

marktonderzoeker

Tot zijn taak behoort o.a. analyseren en interpreteren van diverse statistische gegevens ter bepaling van de marktpositie. Na inwerking volgt deelname aan „desk- en fieldresearch” ten behoeve van industriële onderzoeken.

Hiervoor wordt van hem verlangd een opleiding op middelbaar niveau en zo mogelijk enige praktijkervaring in het marktonderzoek. Tevens wordt verwacht, dat hij de gevonden resultaten in overzichtelijke en heldere vorm in rapporten kan verwerken.

Er wordt hem een reële kans geboden op de in opbouw zijnde afdeling Marktonderzoek zich verder te ontplooiën en te ontwikkelen.

Belangstellenden tussen 25 en 35 jaar kunnen hun schriftelijke sollicitaties, onder bijvoeging van recente pasfoto, inzenden onder nummer ESB 38-1, Postbus 42, Schiedam

Maak gebruik van de rubriek

„VACATURES”

voor het oproepen van sollicitanten voor leidende functies. Het aantal reacties, dat deze annonces ten gevolge hebben, is doorgaans uitermate bevredigend. Begrijpelijk: omdat er bijna geen grote instelling is, die dit blad niet regelmatig ontvangt en waar het niet circuleert!



MINISTERIE VAN BUITENLANDSE ZAKEN

Bij de Afdeling Projecten van het Bureau Internationale Technische Hulp kunnen

ENIGE FUNCTIONARISSEN

worden geplaatst, die belast worden met het medewerken aan het voorbereiden en tot uitvoering brengen van een aantal projecten betreffende bilaterale hulp aan daarvoor in aanmerking komende ontwikkelingslanden.

Voor deze functie komen in aanmerking kandidaten van 30-40 jaar met een academische of daarmee gelijkstaande opleiding.

Goede kennis van de moderne talen is vereist.

Zij, die praktische ervaring hebben opgedaan ten aanzien van de hulpverlening aan ontwikkelingslanden genieten de voorkeur.

Salaris f. 745,— - f. 1.328,— per maand, afhankelijk van opleiding, leeftijd en ervaring, excl. 4% huurcompensatie en 4% vakantiegroverificatie.

Eigenhandig geschreven sollicitaties onder no. 3-4605/7188 (in linkerbovenhoek brief en env.) aan het Bureau Personeelsvoorziening van de Rijksoverheid, Prins Mauritslaan 1, 's-Gravenhage.

U reageert op annonces in „E.S.B.”?
Wilt U dat dan steeds kenbaar maken!



Bij de Directie voor de Arbeidsvoorziening van het Ministerie van Sociale Zaken en Volksgezondheid bestaat voor

enige jonge academici

leeftijd tot omstreeks 30 jaar (bij voorkeur juristen, economen, sociologen- en landbouwkundig ingenieurs) de mogelijkheid om te worden opgeleid voor een

leidende functie

bij deze directie.

Na een stage van \pm 1 jaar in de rang van adjunct-referendaris (salarisgrenzen f. 593,— - f. 764,—) volgt bij gebleken geschiktheid aanstelling in vaste dienst in de rang van referendaris 2e klasse (f. 745,— - f. 1.128,—). Door roulering gedurende een jaar of 5 over de verschillende onderdelen van de directie wordt de opleiding voltooid, waarna benoeming in een der leidende functies, waaraan tenminste de rang van referendaris (f. 1.013,— - f. 1.328,—) is verbonden, zal volgen.

De gelegenheid tot solliciteren bestaat ook voor hen, die binnenkort afstuderen of uit militaire dienst komen, dan wel reeds enige jaren werkzaam zijn.

Brieven met vermelding van volledige personalia en genoten vooropleiding, kunnen worden gericht tot de Directeur-Generaal voor de Arbeidsvoorziening, Zeestraat 73, 's-Gravenhage.

Voor een oriënterend gesprek kan desgewenst telefonisch (070-18 32 20, toestel 312/311) een afspraak worden gemaakt.

DE TWENTSCHE BANK

BUDGET KREDIET

voor particulieren

ENKELE BIJZONDERHEDEN:

- Budget Kredieten worden verstrekt in vaste bedragen van f 8.000, f 9.000, f 10.000, f 11.000 of f 12.000, afhankelijk van het inkomen.
- Niet opzegbaar van de zijde van de bank.
- Geen onderpand of andere zekerheid vereist.
- Kwijtschelding bij overlijden.
- Schriftelijke, desgewenst mondelinge, behandeling van de aanvraag, naar keuze bij kantoor in of nabij woonplaats, of bij hoofdkantoor te Amsterdam.

- Jaarinkomen van de leningnemer, na aftrek van inkomstenbelasting tenminste f 16.000.
- Maximum leeftijd 55 jaar.
- Looptijd 4 jaar.
- Aflossing in 16 gelijke 3-maandelijks termijnen.
- Rente 6% per jaar.
- Eenmalige afsluitprovisie van 1% over het gehele bedrag; behandelingsprovisie van ¼ % over het nog verschuldigde bedrag bij de aanvang van iedere volgende 3-maandelijks termijn.

De brochure „Budget Krediet voor particulieren” is bij alle kantoren van DE TWENTSCHE BANK en VAN MIERLO EN ZON verkrijgbaar of wordt U op verzoek gaarne toegezonden door De Twentsche Bank, Postbus 407 te Amsterdam.



Pelikan «interplastic»
geeft duidelijk leesbare smetvrije
doorslagen, is uitermate
duurzaam en bijzonder
«schoon» te hanteren.
 het carbonpapier met
de rode rugzijde is beslist
onmisbaar in het moderne kantoor.



Günther Wagner Hannover Pelikan-Werke

Alleenvertegenwoordigers voor Nederland

H. van Gemert & Co. N.V. Amsterdam

CENTRAAL BEHEER

VERZEKERING EN DIENSTVERLENING

ten behoeve van het bedrijfsleven

WET-RISICO

bedrijfs-w.a.-verzekering, motorrijtuigverzekering, ongevallenverzekering voor inzittenden van automobielen.

BRAND-RISICO

brand- en bedrijfsschadeverzekering van industriële en andere objecten.

MOLEST-RISICO

verzekering tegen oorlogsschade, stormschade en andere risico's.

VERVOER-RISICO

transportverzekering van goederenzendingen in binnen- en buitenland.

PENSIOEN-RISICO

collectieve ouderdoms-, weduwen-, wezen- en invaliditeitsverzekering.

VERENIGING VOOR CENTRALE ELEKTRONISCHE ADMINISTRATIE - C.E.A.

loon-, voorraad-, debiteuren-administratie, facturering enz. met behulp van elektronische apparatuur.

De bij Centraal Beheer aangesloten verenigingen werken op zuiver onderlinge grondslag.

Het lidmaatschap kan u een belangrijke besparing op de kosten opleveren.

**CENTRAAL BEHEER BELAST ZICH
OOK MET DE ADMINISTRATIE VAN
ONDERNEMINGSPENSIOENFONDSEN**

STELT U VOOR
HET VERKRIJGEN
VAN INLICHTINGEN
IN VERBINDING MET:

CENTRAAL
C.B.
BEHEER

BOS EN LOMMER-
PLANTSOEN 1,
AMSTERDAM-W.
TEL. 134971
POSTBUS 8400

**De
eerste internationale industrie
en de problematiek der
ontwikkelingslanden**

door

Dr. W. T. Kroese

Deze publikatie is mede mogelijk gemaakt door het Economisch Instituut voor de Textiel-Industrie te Rotterdam en de Vereniging Nederlandse Katoen-, Rayon- en Linnenindustrie te Arnhem



Bijlage bij „Economisch-Statistische Berichten” van 18 september 1963



De eerste internationale industrie en de problematiek der ontwikkelingslanden

I. INLEIDING

Het is een goede traditie van de International Federation of Cotton and Allied Textile Industries ¹⁾ op gezette tijden overzichten te doen samenstellen van de verhoudingen op de internationale markten voor weefsels uit katoen en man-made fibres.

Tijdens de herdenking van haar 50-jarig bestaan (Buxton 1954) werd hiermee een begin gemaakt. Met grote regelmaat werden vervolgens deze beschouwingen aan de hand van nieuw statistisch materiaal steeds weer kritisch herzien en wel in Venetië (1957), Amsterdam (1960) en thans in Athene (1963).

Met dit opmaken van het internationaal bestek heeft I.F.C.A.T.I. het initiatief overgenomen, dat direct na de tweede wereldoorlog van de Cotton Board te Manchester is uitgegaan. Na enkele inleidende conferenties te Londen (1948) en Osaka (1950) vond in 1952 te Buxton de eerste van de reeks grote internationale besprekingen van de katoenindustriëlen uit India, Japan, Engeland, de Verenigde Staten en Continentaal West-Europa plaats.

Ruim tien jaar geleden werd door het bedrijfsleven het complex van vraagstukken aan de orde gesteld, welke in 1961/62 tot de door 22 landen geratificeerde akkoorden van Genève hebben geleid. In feite was het dus reeds in 1952, dat in Engeland de confrontatie plaats vond van de uit de decennia der industriële revolutie als eerste tak van nijverheid van internationale allure naar voren gekomen katoenindustrie met de moderne problematiek der ontwikkelingslanden.

Aan een vertegenwoordiger van de Nederlandse dele-

gatie voor de vergadering in Athene is de eervolle taak toegewezen de huidige situatie van de katoenindustrie in Continentaal West-Europa te schetsen. Daarnaast zullen inleidingen worden gehouden over de stand van zaken in India, Japan, Engeland en de Verenigde Staten.

Het analyseren van de verhoudingen op de internationale weefselmarkten heeft ditmaal meer dan gewone betekenis, daar het eerste jaar van het „long term arrangement regarding international trade in cotton textiles” juist ten einde loopt. Het zal interessant zijn hierover de mening der belanghebbenden te peilen. Dit te meer waar het akkoord van Genève in wezen van veel groter betekenis is dan een tijdelijke oplossing voor één afzetprobleem van een bepaalde internationale tak van nijverheid.

Bij deze studie zal uit de aard der zaak voortgebouwd worden op het cijfermateriaal, dat ook bij vorige beschouwingen als basis diende ²⁾. Tijdens de presentatie te Athene zal ier verlevendiging van het betoog een ruim gebruik worden gemaakt van beeldgrafieken. Slechts de meest karakteristieke zullen in de Nederlandse tekst worden gereproduceerd. In de nummering ontstaan daardoor enkele hiaten.

Ten einde het degenen, die moeilijk tijd kunnen vinden de thans volgende grote hoeveelheden cijfermateriaal door te werken, gemakkelijker te maken, zullen wij deze studie met een samenvatting van het gehele betoog beginnen. In de daarop volgende paragrafen vindt de in details geïnteresseerde lezer desgewenst een nadere verklaring.

II. SAMENVATTING

Bij het samenstellen van het overzicht van de internationale katoen en man-made fibres verwerkende industrieën werd vastgeknoopt aan reeds eerder geconstateerde ontwikkelingen. Getracht werd na te gaan of deze trends de laatste jaren verder doorgetrokken konden worden, alsmede welke consequenties dit dan zou hebben voor de gang van zaken in de komende decennia.

1. Grondstoffen.

Op het gebied van de katoenpolitiek bleven de Verenigde Staten een leidende rol spelen. In de zeer gekunstelde verhoudingen, die het gevolg zijn van het overheidsingrijpen,

¹⁾ Deze eerste grote internationale industriële groepering wijzigde tijdens haar jubileumcongres in Buxton (1954) haar oorspronkelijke naam: International Federation of Master Cotton Spinners and Manufacturers Association in die van I.F.C.A.T.I.

zijn in wezen geen wijzigingen van betekenis gekomen. Het systeem van „dual-pricing” bleef gehandhaafd.

Hoewel de wereldvoorraden nog niet buitensporig genoemd kunnen worden, zijn deze wel voor een belangrijk deel geconcentreerd in de Verenigde Staten, welk land daarmee de houder van 's werelds buffervoorraad is geworden. Van groot belang voor de ontwikkeling van het prijsniveau is het nu te zien of de Amerikaanse wens tot het behoud van een „fair share” in de internationale katoenmarkt ook tijdens het lopende katoenjaar in vervulling zal gaan.

De man-made fibres, w.o. vooral de synthetische vezels, hebben de laatste jaren hun snelle opmars voortgezet. Op het ogenblik is de produktie van katoen uitgedrukt in

²⁾ In bijlage 1 vermelden wij gemakshalve de publikaties uit voorgaande jaren.

gewichtseenheden echter nog tweemaal zo groot als die van wol en man-made fibres tezamen.

Het zijn niet alleen de bijzondere vezeleigenschappen, die zowel de cellulose als de non-cellulose vezels naar voren doen komen. De man-made fibres worden tevens krachtig gesteund door groots opgezette propaganda-acties. Op dit terrein wint de chemische industrie het verre van de landbouw.

De vezelverwerkende industrieën zullen beide grondstoffen steeds meer naast elkaar en ook in mengvorm aanwenden. De omschakeling van natuurvezels op rayon en synthetische vezels brengt echter problemen mee, die men niet mag onderschatten.

2. Verhoudingen in de internationale katoen en man-made fibres verwerkende industrie.

Uit de capaciteitsvergelijkingen blijkt hoe de industrie in West-Europa is ingekrompen. In de laatste halve eeuw heeft de Europese grondstofverdelende industrie de taak de kleermaker te zijn van Azië praktisch geheel en van Afrika gedeeltelijk neergelegd.

Was het vooral Japan, dat na de eerste wereldoorlog sterk kwam opzetten, na 1945 zijn het meer de capaciteitscijfers der ontwikkelingslanden die stijgen.

Uit de produktiegegevens is af te lezen, dat de situatie in de Westerse wereld en in Japan de laatste jaren qua fabricage redelijk stabiel bleef. Wel wordt hierbij een lichte daling van de produktie van katoenen weefsels gecompenseerd door een stijging van de fabricage van weefsels uit man-made fibres. De produktie in de nieuwe exportcentra houdt gelijke tred met de uitbreiding van de capaciteit.

De import van West-Europa neemt toe. Voor een deel betreft het hier de aanvoer van ruwdoek voor de finishing-industrie.

India is van netto importeur tot netto exporteur geworden. De uitvoer van de nieuwe industrielanden bedraagt thans 10 pCt., die van de gordijnlanden 13½ pCt. van de internationale weefselexport.

Van een inkrimpen van de internationale weefselmarkt kan de laatste tijd niet meer worden gesproken. Hoe moeilijk het is voorspellingen te doen omtrent het toekomstige verloop van de im- en exporten, is duidelijk af te lezen uit een vergelijking van de zorgvuldige ramingen, die tijdens de Buxton-conferentie in 1952 werden opgesteld en de stand van zaken nu, tien jaar later.

3. De situatie in West-Europa.

Een nadere analyse van de capaciteitscijfers van West-Europa toont dat de teruggang hier sterk beïnvloed werd door de reorganisatie van de katoenindustrie in Lancashire. Op het Continent steken de cijfers van Zuid-Europa gunstig af tegen die van de overige landen.

Met uitzondering van Engeland produceert West-Europa thans met een in omvang kleinere doch sterk gemoderniseerde apparatuur meer garens en weefsels.

De uitvoer van weefsels bleef de laatste tijd relatief gelijk. Het exportsaldo daalde door de stijgende invoer van 1.250 mln. yds. in 1955 tot nog geen 300 mln. yds. in 1962. Ook hier is de invloed van Engeland met zijn sterk gestegen importen uit de Commonwealth-landen duidelijk merkbaar.

In een tweetal stroomdiagrammen worden de katoen en man-made fibre huishoudingen van West-Europa samengevat. Uit de katoenbalans blijft het karakter van de ver-

edelingsindustrie spreken, zij het dat de behoeftenvoorziening meer op de Europese markt is afgestemd.

De balans van rayon en synthetica is van bredere allure dan vijf jaar geleden. De exporten van halffabrikaten en de stromen van garens en vezels naar andere bedrijfstakken dan de katoenindustrie zijn groter, breder, dan in het verleden.

4. Ontwikkeling van nieuwe markt vormen in West-Europa.

De eerste stap om tot grotere economische eenheden te komen werd 19 jaar geleden genomen door de Benelux. De ontwikkeling van het handelsverkeer in de textielsector van deze markt toont wederom een grote vooruitgang.

De vergelijking tussen de ruilverhoudingen van de E.E.G. en de E.V.A. — zowel intern als met de buitenwereld — laat zien, dat de exporten van de Zes sterk toenamen. Bij de Zeven namen de importen van landen buiten de E.V.A. toe, de exporten daarheen echter af.

Een onderzoek naar de behoeftevoorziening van de binnenlandse markten der E.E.G. door de nationale katoenindustrieën bewijst, dat het kleinste afzetgebied — dat van de Benelux — in sterkere mate aan de invloed van importen onderhevig is dan de drie grote markten: Frankrijk, Italië en West-Duitsland.

Hierbij dient te worden opgemerkt, dat de stijgende aanvoer van geconfectioneerde goederen, met name die uit Hongkong naar West-Duitsland, in cijfers onvoldoende tot uiting komt.

Bovendien dient niet vergeten te worden, dat het volume, dat door de landen van Continentaal West-Europa naar overzeese markten werd gezonden, de laatste decennia sterk is teruggelopen.

Het uiteenvallen van West-Europa in twee grote markteenheden wordt door de vezelverwerkende industrie betreurd. De E.E.G. zou een toetreding van Engeland hebben toegejuicht, mits dit dan gold voor Engeland alleen. Tegen de penetratie van textielen uit India, Pakistan en Hongkong zal de E.E.G.-katoenindustrie zich blijven verzetten, tenzij deze invoeren plaatsvinden binnen redelijke grenzen en met inachtneming van de regels van het textielakkoord van Genève.

5. Het long term arrangement betreffende katoenen textielen van Genève.

Aan het tot stand komen van de akkoorden van Genève is een lange periode van ontwikkeling voorafgegaan. Aanvankelijk was het probleem van de coëxistentie van de industrie- en ontwikkelingslanden in het begin der jaren vijftig duidelijk door de katoenindustrie gesteld. Eerst door het optreden van de regering Kennedy in de Verenigde Staten werd de oplossing van het vraagstuk door de overheid overgenomen. Medio 1961 bereikte men een voorlopig akkoord, dat door de van 1 oktober 1962 af lopende vijfjaars-overeenkomst is gevolgd.

Het streven is een harmonieus afwegen van de belangen der zich ontwikkelende landen — aan wie een verruiming van de afzet in uitzicht is gesteld — en die der industrielanden, die op hun beurt voor al te grote marktverstoringen gevrijwaard blijven.

Ten onrechte werd bij de uitwerking van de basisprincipes het zoeklicht van de belangstelling eenzijdig op de E.E.G.-landen gericht. Men verzuimde in aanmerking te nemen, dat de industrieën van de Gemeenschappelijke Markt buiten Europa reeds grote afzetgebieden hadden prijsgegeven.

In het eerste jaar van het long term arrangement is begrijpelijkerwijs het accent gelegd op de restrictieve maatregelen. Het is echter van groot belang, dat in de komende periode ook aandacht wordt besteed aan de positieve kant van het akkoord, aan de geprojecteerde marktverruiming dus.

De textielovereenkomst van Genève is meer dan een tijdelijke maatregel. Het is een eerste poging om binnen het kader van het G.A.T.T. richting te geven aan de industrialisatie der ontwikkelingslanden.

In dit verband rijst thans reeds de vraag, of de periode van vijf jaar niet te kort is om „zindelijk” investeren zowel in de ontwikkelings- als in de industrielanden mogelijk te maken.

Verder moet eerst met tal van op onjuiste gegevens berustende legenden worden afgerekend, wil men orde op zaken kunnen stellen. Het is ten slotte niet uitgesloten, dat het long term arrangement t.z.t. zal leiden tot een geheel nieuwe aanpak van de financiering der ontwikkelingsprojecten.

Het gaat hier dus niet om het oplossen van één, relatief klein, textielprobleem. Het akkoord reikt veel verder en duidt op de noodzaak van een logisch groeiende diversificatie in de industriële ontwikkeling der jonge landen. Dit onderstreept de belangrijkheid van „Genève”.

6. Problemen waarvoor de katoenindustrie op het Continent zich heden ten dage gesteld ziet.

Uit de gegevens betreffende de garenpakketproductie valt af te leiden, dat in de tweede helft van 1963 een gunstige wending in de katoenconjunctuur kan worden verwacht. Een periode van betere produktie- en afzetverhoudingen zou daarmee worden ingeluid. Een welkome adempauze voor hen, die de belangen van de individuele onderneming en van de bedrijfstak in zijn geheel moeten behartigen.

De hang naar een oversimplificeren van de problemen van elke dag is tegenwoordig groot. Uit de tot dusver geproduceerde cijfers zou de conclusie getrokken kunnen worden, dat er in de Continentale Westeuropese katoenindustrie een teveel aan produktiecapaciteit bestaat. Aanpassing door vermindering zou daar geboden zijn.

Een nadere analyse van de wijze waarop de produktiecapaciteit kan worden gebruikt, toont aan hoe complex dit vraagstuk is. Een vergelijking van machine-uren, theoretische en praktische werktijden, het werken in ploegen, lonen en toeslagen voor overwerk enz., zowel in West-Europa als in Japan en Amerika bewijst hoe groot de noodzaak is de aanwezige produktiecapaciteit optimaal te benutten. Alleen dan zal de industrie in West-Europa zich

met de collega's/concurrenten overzee kunnen meten.

De huidige situatie wijst erop, dat de thans aanwezige capaciteit in Europa vermoedelijk geen spectaculaire uitbreiding meer zal krijgen. In het proces van aanpassing aan de nieuwe afzetmogelijkheden zal het accent op het streven naar een hoog produktierendement komen te liggen.

7. Perspectief op lang zicht.

Een grove vergelijking van het vezelverbruik per capita in verschillende delen van de wereld wijst reeds op groei-mogelijkheden van de afzet. In vorige publikaties voorspelden wij dan ook grotere afzetkansen voor textiel in West-Europa. Een nader onderzoek naar de basisgegevens, waarop deze schattingen berusten, bewijst, dat deze met de werkelijkheid der eerste 5 tot 7 jaar overeenkomen. Een toename van de afzetmogelijkheden van de Europese textielindustrie in de orde van grootte van 25 tot 35 pCt. gedurende de komende twee decennia lijkt aannemelijk. Het is een perspectief op lang zicht, dat vele mogelijkheden inhoudt.

Op deze ontwikkeling zullen echter naast kwalitatieve ook politieke factoren van invloed zijn. De textielindustrie hoede zich daarom voor een te groot optimisme.

Nu is deze textielindustrie gewend steeds weer met nieuwe moeilijkheden te worden geconfronteerd. In het commerciële vlak woedt bijv. momenteel een ware distributieve revolutie. Bij het pogen een zo groot mogelijk deel van de grotere afzetmogelijkheden voor zich te verwerven zullen de textielondernemingen een juiste doch moeilijke keuze uit de vervormde en ook ten dele nieuwe afzetkanalen moeten maken.

Het aantal problemen, waarmee de Westeuropese katoen en man-made fibres verwerkende industrie wordt geconfronteerd, is — zoals wij poogden te beschrijven — zeer groot. Het ligt in de rede, dat aan de oplossing hiervan niet altijd uitsluitend individueel gewerkt zal worden. In welke mate en hoe in den vervolge collectief moet worden opgetreden, is zonder diepgaande studie nu nog moeilijk vast te stellen.

Het concentratie- en integratieverschijnsel wordt van land tot land verschillend benaderd. Het lijkt waarschijnlijk, dat aan deze problematiek in de volgende jaarlijkse bijeenkomst van I.F.C.A.T.I. veel aandacht zal worden besteed. Het bestaan van dit internationale „clearinghouse for information” vergemakkelijkt een dergelijke uitwisseling van gedachten in hoge mate. Een unieke figuur in de internationale industriële wereld.

Met deze Inleiding voor Athene is gepoogd een bijdrage te leveren tot de verlevendiging van de discussies.

III. ONTWIKKELINGEN OP GRONDSTOFMARKTEN

In 1954 heeft de International Fédération door haar naamsverandering de man-made fibres ³⁾ als het ware naast de katoen als belangrijke grondstoffen geadopteerd. Een erkenning overigens van een in een reeks van jaren gegroeide toestand. Katoen is echter nog steeds als veruit

³⁾ Met de vermelding van Allied Textile Industries wordt bedoeld op de verwerking van discontinue rayon- en andere synthetische vezels; in het internationale spraakgebruik tegenwoordig gemakshalve samengevat onder de benaming man-made fibres.

de belangrijkste grondstof voor deze vezelverwerkende industrie te beschouwen. Vandaar dat hieraan de eerste beschouwingen zijn gewijd.

Sedert ons vorige overzicht ⁴⁾ is er in de structurele positie van de katoenverbouw en de internationale katoenhandel weinig veranderd. Vooral de cijfers van de toenemende produktie — ten dele ook van de consumptie — buiten de Verenigde Staten en van de golfbeweging in de

⁴⁾ I.F.C.A.T.I., Amsterdam 1960.

voorraden van de Verenigde Staten duiden op de moeilijkheid om een fundamentele wijziging te brengen in een door nationale politiek versterd systeem.

In tabel 1 verwerkten wij de cijfers van voorziening en distributie gedurende de laatste negen oogstjaren.

De Verenigde Staten houden deels uit nationale deels uit internationale politieke overwegingen via een kunstmatige katoensteunprijs van ca. 32½ \$cts per lb.⁷) de katoenprijsparaplu boven de gehele wereld.

De overige katoen producerende landen maken hier een

TABEL 1. Wereldvoorziening en distributie van katoen ⁵)
(mln. balen van 478 lbs.)

	1954/55	1955/56	1956/57	1957/58	1958/59	1959/60	1960/61	1961/62	1962/63
Voorraden (1 aug.)									
Verenigde Staten	9,7	11,2	14,5	11,4	8,7	8,9	7,6	7,2	7,8
Overige netto exporteurs	3,6	3,7	2,7	3,2	4,1	3,6	3,2	3,5	3,8
Netto importeurs	5,8	5,9	5,2	6,2	6,1	5,3	6,0	6,6	5,5
Totaal	19,1	20,8	22,4	20,8	18,9	17,8	16,8	17,3	17,1
Sowjet-Unie, Oost-Europa en China	2,1	1,5	2,2	2,7	3,2	3,2	3,4	2,7	2,2
Wereld	21,2	22,3	24,6	23,5	22,1	21,0	20,2	20,0	19,3
Productie									
Verenigde Staten	13,6	14,7	13,0	11,0	11,5	14,5	14,4	14,4	14,9
Elders	16,0	16,4	16,1	17,0	17,6	16,7	19,0	19,5	21,6
Totaal	29,6	31,1	29,1	28,0	29,1	31,2	33,4	33,9	36,5
Sowjet-Unie, Oost-Europa en China	11,4	12,6	13,0	13,6	15,7	16,0	13,5	12,1	12,0
Wereld	41,0	43,7	42,1	41,6	44,8	47,2	46,9	46,0	48,5
Voorraden met productie	62,2	66,0	66,7	65,1	66,9	68,2	67,1	66,0	67,8
Verbruik									
Verenigde Staten	8,8	9,2	8,6	8,0	8,7	9,0	8,3	9,0	8,3
Elders	18,8	19,3	21,0	20,5	20,4	22,2	23,3	23,6	23,0
Totaal	27,6	28,5	29,6	28,5	29,1	31,2	31,6	32,6	31,3
Sowjet-Unie, Oost-Europa en China	12,3	12,7	13,4	14,5	16,5	17,1	15,7	14,1	14,2
Wereld	39,6	41,2	43,0	43,0	45,6	48,3	47,3	46,7	45,5
Voorraadafname (incl. oogstvernietigingen)	40,1	41,5	43,3	43,2	45,8	48,4	47,4	46,8	45,6
Handel met de Sowjet-Unie, Oost-Europa en China									
Netto exporten naar	0,2	0,7	0,7	1,3	1,2	1,3	1,6	1,4	1,5

Nog steeds zijn het de Verenigde Staten, die als belangrijkste producent, consument en exporteur de wereldkatoenpolitiek bepalen. En nog immer is daar te lande de landbouw-steunpolitiek de overheersende.

Vergissen wij ons niet, dan zal het komende katoenjaar (1963/64) weer eens van grote invloed kunnen zijn op de vooruitzichten van de komende periode. Ook in de wereld van de ruwe katoen kennen wij een korte golfbeweging. In tegenstelling tot de tegenwoordig veel besproken en tevens veel omstreden korte textielconjunctuurcycli zijn deze ups en downs echter kunstmatig en worden zij slechts af en toe door de natuur beïnvloed.

In tabel 1 lezen wij, dat de „carry-over” in de Verenigde Staten bij het begin van het katoenjaar 1956/57 14½ mln. balen bedroeg. Dank zij een zeer voorzichtig manoeuvreren werd deze recordvoorraad door de Amerikanen in 1961 tot 7,2 mln. balen teruggebracht. Aan het begin van het vorige seizoen (1 augustus 1962) liep de voorraad op tot 7,8 mln. balen. Ware het niet dat tegenvallende oogsten in India en de V.A.R. remmend hebben gewerkt, dan zou deze toename in de periode 1961/62 reeds meer tekenend zijn geweest.

Verwacht wordt, dat de voorraad op 1 augustus 1963 ruim 11 mln. balen zal bedragen. Terecht heeft men zich tijdens de 22ste plenaire vergadering van de International Cotton Advisory Committee ⁶) te Bangalore (april/mei 1963) afgevraagd of wij hier weer een herhaling te zien krijgen van de ons thans zo bekend geworden opeenvolging van feiten.

gretig gebruik van door een vergroting van de productie te bewerkstelligen en wel hetzij door uitbreiding van het areaal hetzij door opvoering van de opbrengst per acre. Door de consequent doorgevoerde prijspolitiek van het Amerikaanse Ministerie van Landbouw, welke een constant houden van de jaarlijks vastgestelde steunprijs en exportsubsidië (van 8½ \$cts per lb.) inhoudt, zijn outsiderlanden steeds in staat hun oogsten tijdig, even onder het door de Verenigde Staten gedicteerde prijspeil af te stoten.

De Verenigde Staten zien zich dus in de weinig benijdenswaardige positie geplaatst vrijwillig houdster te zijn van 's werelds buffervoorraad. Een taak, die jaarlijks vele honderden miljoenen dollars kost.

Wij zagen hoe de laatste jaren de katoenvoorraden in de Verenigde Staten oplopen. In contrast daarmee daalden de katoenexporten van de Verenigde Staten van 7,2 mln. balen (1959-1960) via 6,6 mln. balen (1960/61) tot 4,9 mln. balen (1961/62). Het afgelopen jaar zal het uitvoercijfer niet meer dan 3,5 mln. balen bedragen.

Nog steeds pretenderen de Verenigde Staten, niet geheel ten onrechte, aanspraak te mogen maken op het behoud van haar „fair share” in de internationale katoenhandel. Hoewel dit morele recht nooit precies gekwantificeerd is, schat men het in de praktijk op 5 mln. balen per jaar.

Het is begrijpelijk, dat op de huidige stijgende Amerikaanse voorraden en de dalende uitvoercijfers even zovele correcties zullen volgen ⁸). De verkopen van de C.C.C.-

⁷) Om precies te zijn: 32,47 \$cts voor Middling 1", gross weight, average location.

⁸) Een gelukkige bijkomstigheid lijkt thans te liggen in het feit, dat de eerste Amerikaanse oogststramingen voor 1963/64 onder de 14 mln. balen liggen.

⁵) Bron: International Cotton Advisory Committee.

⁶) Het „reizende katoenparlement”, waarbij thans 40 katoenproducerende en -consumerende landen zijn aangesloten.

stocks, die de laatste maanden geëntameerd zijn, hebben een cijfer van ca. 2 mln. balen bereikt. Voorlopig zijn hier slechts interne verschuivingen binnen de grenzen van de Verenigde Staten uit voortgevloeid.

Het verleden heeft ons geleerd, dat de Amerikaanse autoriteiten in dergelijke situaties met grote voorzichtigheid te werk gaan. Op lange termijn bezien geven ook de met grote geleidelijkheid uitgevoerde correcties echter geen oplossing voor het kernprobleem. Behalve dat de agrarische subsidiepolitiek, doorgevoerd onder het motto der jaren dertig: „equality for agriculture”, zeer kostbaar is, heeft deze tal van verschuivingen teweeg gebracht.

Een vergelijking van de katoenproductie in de vrije wereld, zoals deze is uitgewerkt in grafiek I⁹⁾, toont hoezeer nieuwe producenten in Afrika en in de Amerika's naar voren zijn gekomen. Ook de productie in de Sowjet-Unie en op het vasteland van China is sterk gestegen. Tabel I toont echter, dat het aandeel van de communistische wereld in de internationale katoenhandel dank zij de parallel gestegen consumptie nog van weinig betekenis is.

Een tweede consequentie van het kunstmatig hoog houden van het katoenprijspeil, speciaal in de Verenigde Staten, is de voordelige positie waarin de producenten van concurrerend vezelmateriaal zich geplaatst zien. Nu is het altijd bijzonder moeilijk om op het gebied van de prijzen nauwkeurige vergelijkingen te trekken. Elke vezel heeft haar specifieke voor- en nadelen. De prijs is zeker niet de enige bepalende maatstaf. Indien katoen echter hoog in prijs

blijft is het zonder meer duidelijk, dat hij de mededinging te duchten heeft van lager genoteerd concurrentiemateriaal als bijv. de rayonvezel, die bovendien voortreffelijk verpakt, volmaakt zonder vuil of vreemde bestanddelen en steeds gelijk van lengte is. In grafiek II¹⁰⁾ wordt het prijsverloop van katoen en rayonvezel in de Amerikaanse en Engelse sfeer weergegeven. Steeds blijkt hoe de rayonvezel de noteringen van de katoen op een veilige afstand volgt. Een feit dat ook in Continentaal West-Europa geconstateerd kan worden¹¹⁾.

Van grote invloed is de katoensteunpolitiek, uitmondend in een systeem van „dual pricing”, verder op verschillende andere terreinen. Wij noemen hier de onmogelijkheid van het functioneren van de termijnmarkt en de nadelige concurrentiepositie van de Amerikaanse industrie.

In het kader van al dit onnatuurlijke, gekunstelde, streeft men steeds weer naar nieuwe, deels kostbare, kunstmatige ingrepen, waarmee men de gesignaleerde maatregelen poogt te neutraliseren. Sommige van deze ingrepen blijken in de praktijk doeltreffend te zijn. Zo heeft het behoedzaam manipuleren bij het fixeren der prijzen de verbruikers bepaalde voordelen opgeleverd, die de risicospreidende functie van een termijnmarkt tijdelijk hebben opgevangen.

De steun, die men aan de Amerikaanse textielindustrie heeft willen verlenen, is minder doeltreffend geweest. Zeker, bij de export van weefsels hebben onze Amerikaanse collega's weinig of geen nadelen ondervonden, daar zij in een uitvoersubsidie gebaseerd op het percentage verwerkte

⁹⁾ Cijfers, ook die welke betrekking hebben op de katoenproductie van de Sowjet-Unie en van „Mainland China”, zijn vermeld in bijlage 2.

¹⁰⁾ Voor de juiste noteringen wordt verwezen naar bijlage 3.
¹¹⁾ „Competition between Cotton and Man-Made Fibres in Western Europe”, B. M. Hornbeck, Washington, June 1961.

Chart I

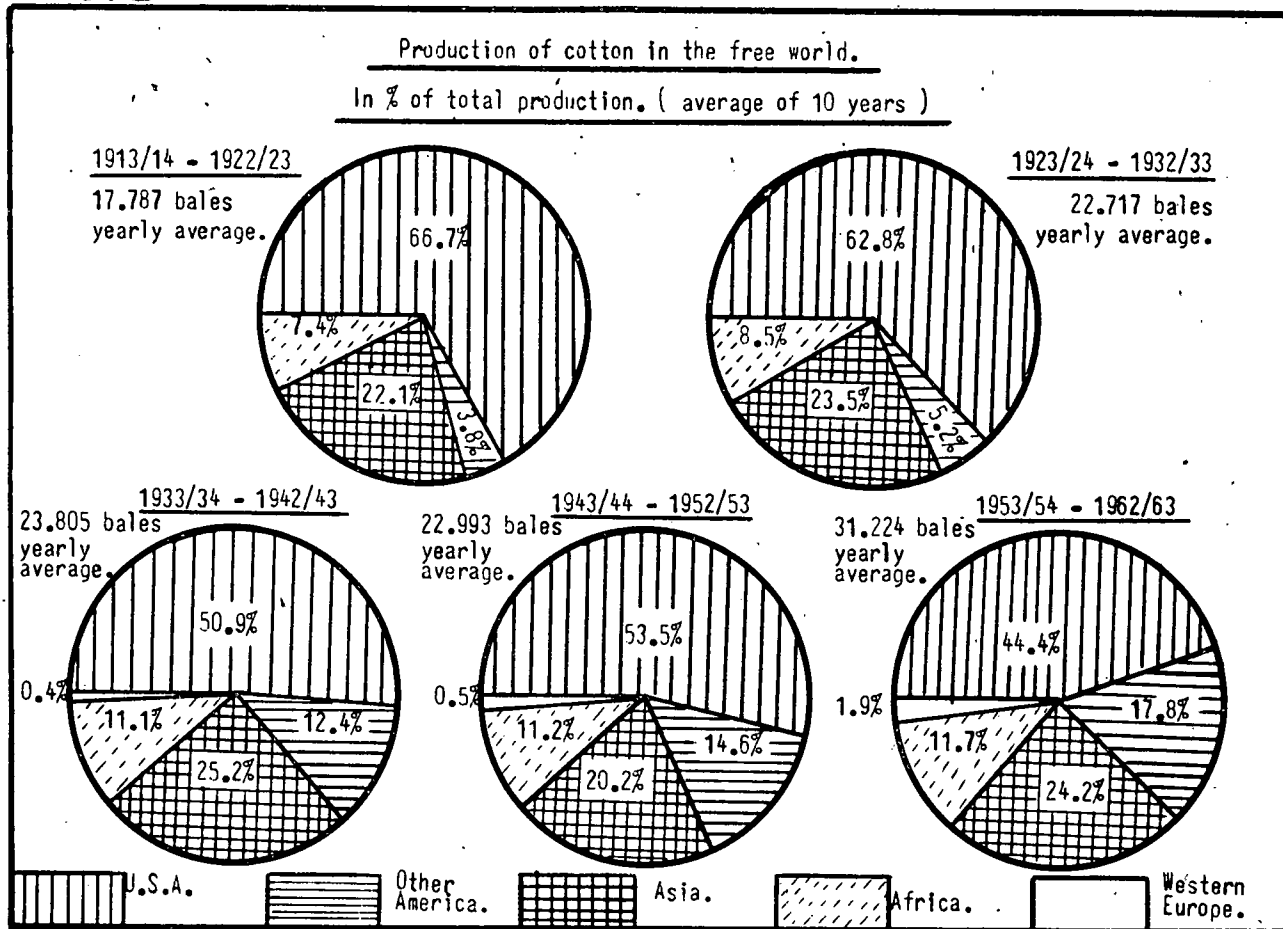

Prices of cotton, rayon-yarn and rayon-fibre in U.S.A. and United Kingdom.
(in \$ cents per lb.)

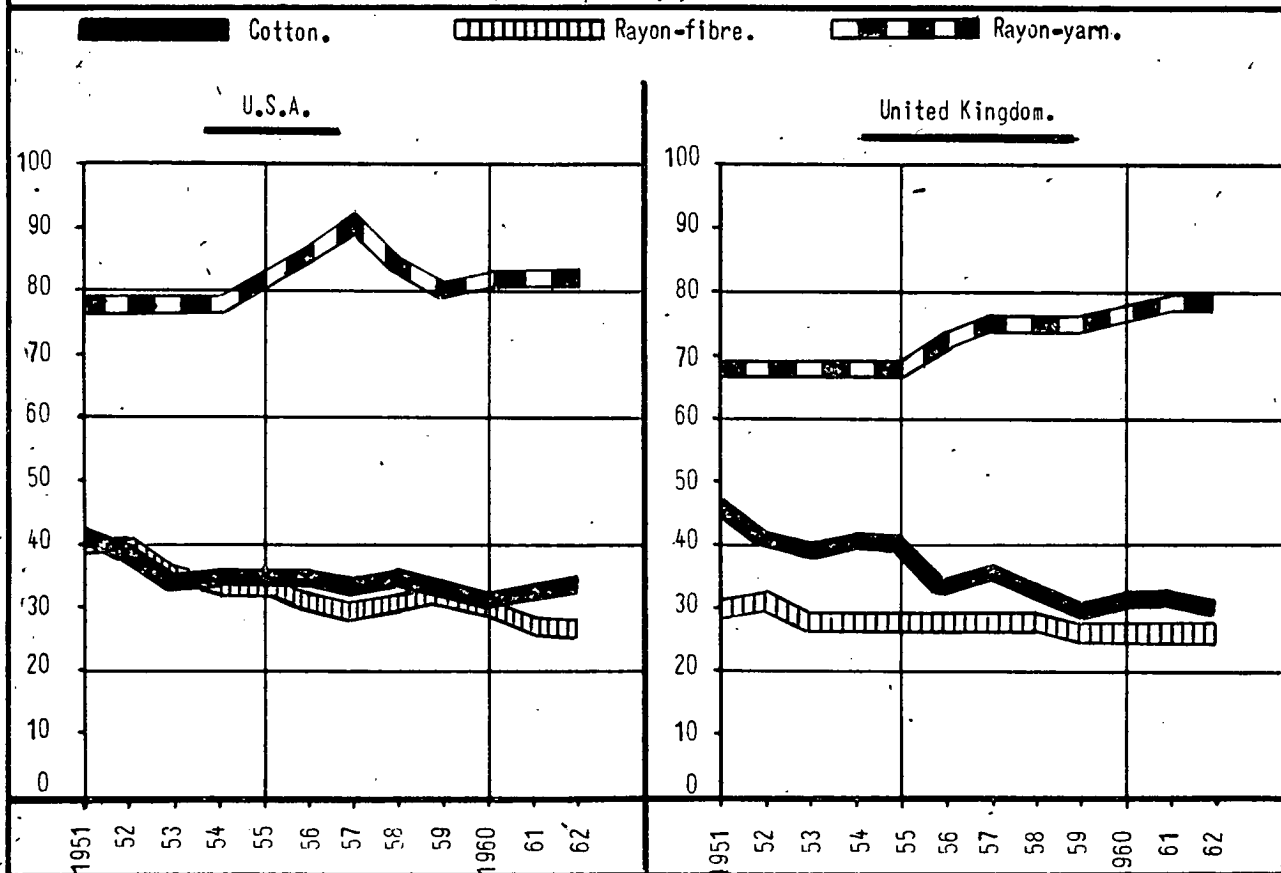

grondstof een compensatie vonden voor de te dure inheemse katoen. Minder aanvaardbaar werd de positie toen de importen op de Amerikaanse markt, vooral in de jaren 1959 en 1960, sterk begonnen toe te nemen.

Reeds in 1957 was de regering aan het verzoek van de Amerikaanse textielindustrie om haar te vrijwaren voor de gevolgen van de agrarische steunpolitiek tegemoet gekomen door langs indirecte weg een „auto-limitation” van weefselimporten door Japan te bewerkstelligen. Toen ook invoeren van andere landen de Amerikaanse textielindustrie bedreigden, werden in 1961 door President Kennedy verschillende programmapunten, welke betrekking hadden op de textielindustrie, ontwikkeld. Als een van de allerbelangrijkste uitvloeisels hiervan moeten wij het met succes bekroonde initiatief van Genève noemen.

Al met al is voor de bron van veel kwaad, het „dual pricing”-systeem van de ruwe katoen, nog geen definitieve oplossing gevonden. Momenteel is men wederom hard bezig de nadelige gevolgen, die deze methode voor de inheemse industrie heeft, af te zwakken en een volgend jaar wellicht geheel te neutraliseren. Het blijft echter bij het geven van weer nieuwe contrasubsidies, waarmee men van de ene kunstmatigheid in de andere blijft vervallen.

Zolang men in de Verenigde Staten onder invloed van tal van politieke verwickelingen niet een eenvoudige, logische, directe steun kan verschaffen aan hen, die deze werkelijk behoeven, zal men het kostbare agrarische steunmechanisme in stand moeten houden. Tegelijkertijd laat men dan de voordelen van de grote verbeteringen in de agrarische technologie ongebruikt. Bovenal zijn de Verenigde Staten gedwongen de last van de internationale bufferstock te torsen. Dit ten voordele van de overige

katoenproducenten¹²⁾ en tot op zekere hoogte mede ten faveure van de fabrikanten van man-made fibres.

De Amerikaanse katoenpolitiek is natuurlijk wel van enige invloed geweest op de gang van zaken in de sector van de rayon- en de overige synthetische vezels¹³⁾. De snelle opkomst van de man-made fibres is echter in wezen aan tal van andere stimulansen te danken.

In grafiek III¹⁴⁾ hebben wij de wereldproductie van katoen, wol en man-made fibres weergegeven. Nog is de produktie van katoen uitgedrukt in gewichtseenheden twee maal zo groot als die van wol en man-made fibres tezamen. Zou men zich echter op waardecijfers baseren of de zgn. „poundage utility”¹⁵⁾ in aanmerking nemen, dan is dit overwicht bepaald minder groot.

Belangrijk is het verder de felheid waarin de verschuivingen zich de laatste jaren voltrokken mede in beschouwing te nemen.

¹²⁾ Die wij — men begripe ons goed — de hogere opbrengsten van harte gunnen, mits deze uit een oogpunt van agrarische efficiency ook als verantwoord kunnen worden beschouwd.

¹³⁾ Nog steeds bestaat er internationaal geen eenstemmigheid over de benaming van de in contrast tot de natuurlijke vezels onder het begrip man-made fibres verzamelde vezelsoorten. In dit artikel zullen wij de volgende aanduidingen bezigen:

rayon en acetaat	}	cellulosics
garens (continu) en vezels (discontinu)		(soms samengevat als rayon)
polyamide, polyester, polyacryl en overige garens en vezels	}	non-cellulosics
		(soms samengevat als synthetica)

Daarnaast komen bij de eindprodukten nog de gemengde weefsels voor.

¹⁴⁾ Zie ook bijlage 4.

Chart III

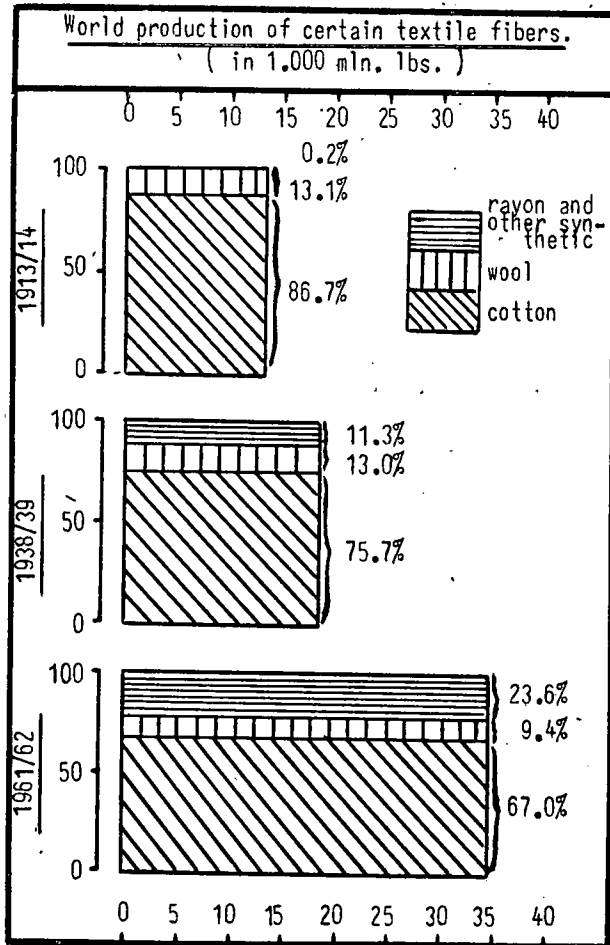
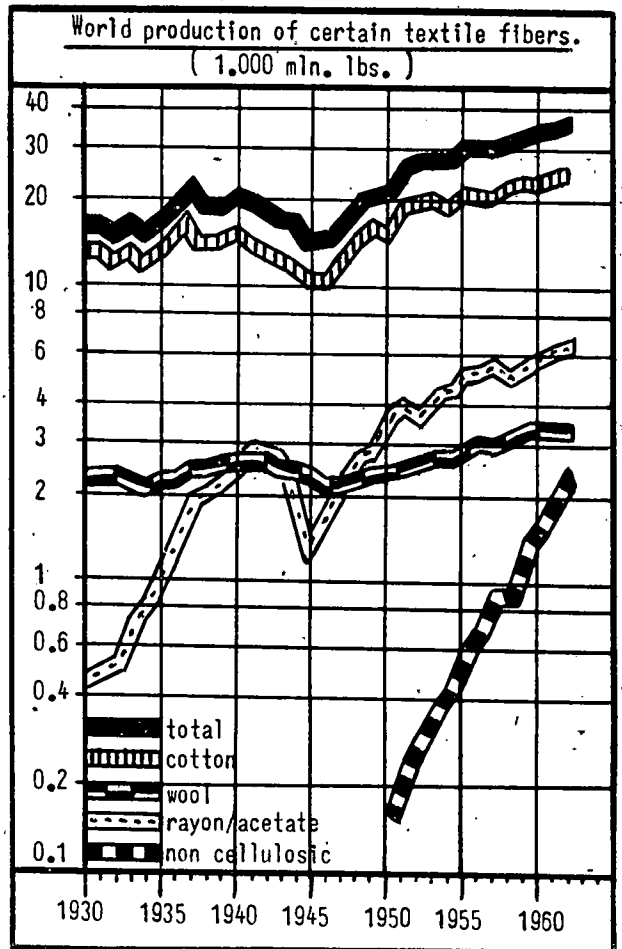

Chart IV



In grafiek IV¹⁶⁾ hebben wij de productie der vezelsoorten gedurende de laatste 30 jaar logaritmisch weergegeven. Zeer tekennend is de snelle opmars van de non-cellulose vezels. Daarnaast blijft niet alleen de rayon maar vooral de discontinue rayonvezel — de grote rivaal van de katoen — sterk toenemen.

In theorie zou een verschuiving in het vezelassortiment de vezelverwerkende industrieën, met name die in West-Europa, weinig behoeven te alarmeren. Of men nu deze of gene vezelsoort, al dan niet met elkaar gemengd, verwerkt, in principe is dit hetzelfde.

In de praktijk gaat deze stelling echter slechts bij hoge uitzondering op. Elke insider, die met de problemen van een dergelijke omschakeling van de ene grondstof op de andere vezelsoort vertrouwd is, weet maar al te goed welk een veelheid van vraagstukken hieraan vastzitten; moeilijkheden die bovendien in veel gevallen nog om afdoende praktische oplossingen vragen.

Een extra complicatie doet zich nog voor als het gaat

¹⁶⁾ Met dit begrip wordt tot uiting gebracht hoe een bepaalde gewichtseenheid van een vezel een zekere behoefte bevredigt. Met katoen als index 100 verhouden zich de man-made fibres op dit terrein als volgt:

	cellulose vezels	non-cellulose vezels
gesneden	1,10	1,37
continu	1,51	1,74
high tenacity	1,80	2,73

¹⁶⁾ Voor de specificatie der cellulose en non-cellulose vezels zie ook bijlage 4. De splitsing van de wereldproductie van non-cellulose vezels in 1962 luidt: polyamide 54 pCt., polyester 19 pCt., polyacryl 17 pCt., overige 10 pCt.

om de verwerking van continu-garens. Zolang deze nog verweven worden, blijven van de drie hoofdfasen van de katoenindustrie — spinnerij, weverij en finishing — er tenminste nog twee ingeschakeld. Nu de synthetica een perfectie bereikt hebben, die het mogelijk maakt bij de verwerking snel lopende tricotmachines in te schakelen, blijft ook de weverij van werk gespeend. De grote invloed van de tricot-nylon op de poplin-weverijen is hiervoor een sprekend voorbeeld.

Welke mogelijkheden zijn er nu voor de natuurlijke vezel, de katoen, zich tegen deze dreigende concurrentie te weer te stellen? In de eerste plaats dient erkend te worden, dat nog zeer veel toekomst schuilt in de creatie van mengweefsels. Het ware te wensen, dat de producenten van beide — natuurlijke en synthetische — vezels op dit terrein tot groter samenwerking konden komen. Alleen door een consequente research naar de juiste combinatie van de beste vezeleigenschappen om tot één verantwoord en uitgebalanceerd geheel te komen kan op dit gebied het optimale nuttige effect bereikt worden.

Ook op het gebied van weefsels uitsluitend vervaardigd van katoen zijn de ontwikkelingsmogelijkheden echter nog lang niet uitgeput. Een typisch voorbeeld is te vinden in de sector der overhemden: eerst kwamen op de markt non-iron finishes van katoenen shirt-poplins; hierop kwam de fabricage van tricot-nylon stoffen als antwoord, hetwelk bij de fabrikanten van katoenen weefsels weer de ontwikkeling der self-ironing katoenen weefsels uitlokte.

Het tijdperk van de chemische modificaties van de katoen is met deze laatste vondst eerst goed ingeluid. Biedt de blijvende kreukherstellendheid nieuwe mogelijkheden, hetzelfde kan gezegd worden van de elastische katoenen weef-

sels en wat er nog meer moge komen. Met recht kan men nog altijd zeggen: „In cotton always the unexpected happens”.

Natuurlijk zullen de producenten van man-made fibre niet stil blijven zitten. Het ziet er niet naar uit, dat zich binnenkort nieuwe spectaculaire ontwikkelingen — zoals enkele decennia terug die der volsynthetica — voor zullen doen; aan de verfijning en vervolmaking der bestaande processen is men echter voortdurend bezig.

Bovendien hanteert men in deze sector met kracht het geduchte wapen van de propaganda. Op dit terrein slaat de chemische industrie de agrarische voortbrenging met stukken.

Reeds meer dan zes jaar worden door de katoenverwerkende industrieën uit de Westerse wereld krachtige pogingen aangewend de katoenproducerende landen wakker te schudden ten einde hen op de enorme achterstand te wijzen, die zij op het terrein van de propaganda voor katoenverbruik opliepen.

Met uitzondering van de zeer actief opererende katoenbelangen in de Verenigde Staten — de National Cotton Council — alsmede enkele producenten van langstapelige katoensoorten (de V.A.R. en de Soedan) laten de katoenproducenten zich aan het stimuleren van het verbruik van hun produkt weinig gelegen liggen. Een volkomen onjuist principe!

Noodgedwongen zijn het nu de katoenconsumenten, die in samenwerking met de Cotton Council International te Washington op dit terrein de kastanjes uit het vuur moeten halen. Gezien de grote kosten, die hiermee gepaard gaan, laat het zich echter aanzien, dat dit niet lang meer zal duren. Het behoort immers ook niet tot hun taak. Daarenboven zullen de textielabrikanten, die propaganda maken voor de afzet van hun eindprodukt, de al of niet geconfectioneerde weefsels, maar al te gemakkelijk de steun aan-

vaarden van die vezelproducenten die hen — door zelf reclame te maken voor de deugdelijkheid van hun produkt — krachtig ter zijde staan.

Hoe gevaarlijk deze situatie is, leren de volgende cijfers. Van de door de vrije wereld geïmporteerde katoen komt ruim 50 pCt. West-Europa binnen. Juist in dit gebied wordt echter ook 45 pCt. van de totale produktie van de vrije wereld aan man-made fibres vervaardigd¹⁷⁾. Dit zou voor de katoenexporteurs dus een aanwijzing moeten zijn zich met verdubbelde kracht op de „cotton promotion” te werpen.

Mogelijk komt er in dit katoenjaar een ommekeer in hun tot dusverre merkwaardig aandoende, apatische houding? De gelukkige omstandigheid doet zich namelijk voor, dat de eerstvolgende plenaire vergadering van de I.C.A.C. in het voorjaar van 1964 in West-Duitsland zal worden gehouden. De katoenverbouwers verzamelen zich dan in het land, waar de grootste produktie van man-made fibres op het Continent plaatsvindt. Wellicht komt de agrarische wereld — voor een belangrijk deel bestaande uit ontwikkelingslanden — dan goed onder de indruk van de gevaren, die hen in de katoenafzet bedreigen!

Een geluk schuilt voor hen in het feit, dat de promotion van de producenten van man-made fibre bepaald geen toonbeeld van efficiency is. Gevangen in de sfeer van hun individualistische merkenpolitiek hebben de spinners van rayon en andere synthetische vezels namelijk kans gezien een zich verenigend West-Europa in nauwkeurig afgegrensde deelmarkten te splitsen.

Dit neemt echter niet weg, dat ondanks de grote verspilling, die daarvan een gevolg is, de propaganda van de man-made fibres een tienvoud en meer bedraagt van de uiterst summiere bevordering van het katoenverbruik. Het is goed, dat de katoenproducenten dit tot zich laten doordringen. Het is een situatie reeds lang King Cotton onwaardig.

IV. CAPACITEITEN, PRODUKTIES, IMPORTEN EN EXPORTEN VAN DE INTERNATIONALE KATOEN EN MAN-MADE FIBRES VERWERKENDE INDUSTRIEËN

Een bespreking van de katoen en man-made fibres verwerkende industrieën in Continentaal West-Europa kan alleen met vrucht geschieden indien dit gebeurt tegen de achtergrond van een ruwe schets van het verloop der internationale verhoudingen in deze bedrijfstak gedurende de 20ste eeuw. Het ontstaan van de katoennijverheid is terug te voeren tot lang vervlogen tijden; tot de industriële revolutie, welke vooral de Engelse textielnijverheid in het eind van de 18de en het begin van de 19de eeuw als eerste grote industrie tot ontwikkeling bracht.

Nadien is de Westerse veredelingsindustrie een eeuw lang de kleermaker van de wereld geweest. Weliswaar dateert de opkomst van de textielindustrie in overzeese gewesten eveneens uit het midden van de vorige eeuw¹⁸⁾, doch de grote wijzigingen in het historische patroon vonden eerst plaats na de eerste wereldoorlog — de opkomst van Japan — en na de oorlog van 1940-1945 toen India als netto-exporteur van textiel naar voren trad.

Indien men niet de moeite neemt de ontwikkeling van de capaciteiten, produkties, importen en exporten in de laatste 50 jaar in ogeschouw te nemen, loopt men de kans bij een beoordeling van de huidige situatie fouten te maken. Tijdens de besprekingen in Genève, welke uiteindelijk tot het reeds vermelde long-term agreement hebben geleid, viel dit zelfs meermalen te constateren.

Capaciteiten van de internationale katoenindustrie.

In grafiek V¹⁹⁾ is de ontwikkeling van de spincapaciteiten van de verschillende landen sedert de eerste wereldoorlog weergegeven. Het uit voorgaande publikaties bekende beeld van de inkrimping der produktiecapaciteit in de Westerse wereld — zoals wij in een volgende paragraaf

¹⁷⁾ In de Amerika's produceert men 35 pCt.; 21 pCt. wordt vervaardigd in de rest van de vrije wereld.

¹⁸⁾ De eerste textielabriek in India werd reeds in 1854 gesticht.

¹⁹⁾ Zie bijlage 5.

Chart V

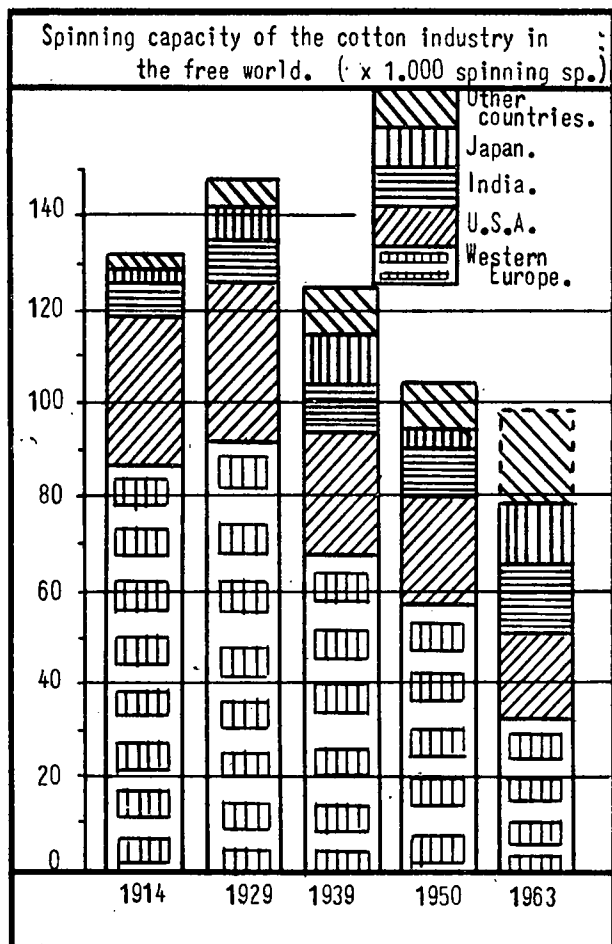

zullen zien speciaal in Engeland — komt hierin wederom tot uiting. De wijzigingen van de capaciteit in de Verenigde Staten zijn de laatste drie jaren niet ingrijpend geweest. Ook Japan is, althans sedert ons vorige overzicht in 1960, betrekkelijk stabiel gebleven. Van de katoenspinnen in dit land is momenteel zelfs ruim $\frac{1}{3}$ deel zgn. gemothballed. Het aantal spinnen, dat rayonvezel en synthetisch verwerkt, steeg daarentegen van 3,4 mln. in 1958 tot ruim 4 mln. in 1963. De capaciteit van de katoenindustrie in India stijgt nog voortdurend.

Het meest opvallende accres heeft echter plaats gevonden in de nieuwe productiecentra, tezamen gevoegd in de groep „Overige landen”. In het laatste decennium is de capaciteit aldaar meer dan verdubbeld, zoals uit de bij de grafiek behorende tabel — opgenomen in bijlage 5 — blijkt.

In grafiek VI wordt de ontwikkeling van de spincapaciteit gedurende de laatste 50 jaar meer vloeiend weergegeven. De om het indexjaar 1939 scharnierende stijgings- en dalingslijnen geven vrijwel eenzelfde beeld als door grafiek V wordt gedemonstreerd. Alleen is in de spinningsfiguur het na-oorlogse herstel van de in 1945 gedecimeerde Japanse industrie beter te volgen. Het staafdiagram van grafiek V is op dit speciale punt iets minder duidelijk.

Productie van weefsels uit katoen en man-made fibres in de vrije wereld.

Uit de vorige analyses ²⁰⁾ is reeds gebleken, dat een teruggang in capaciteit niet parallel hoeft te lopen met

²⁰⁾ I.F.C.A.T.I., Buxton (1954), Venetië (1957), Amsterdam (1960).

een vermindering van de productie. Door de modernisering, de automatiseringen en het opvoeren van het werken in ploegen is dikwijls eerder het tegendeel het geval.

In bijlage 6 ²¹⁾ blijkt allereerst hoe de productie van weefsels uit man-made fibres in haar totaliteit voortdurend stijgt. Vooral Japan produceert veel man-made fibre weefsels. Gedurende de laatste drie jaar bedroeg deze productie ruim 70 pCt. van het quantum katoenen weefsels, waarvoor het steeds de grondstoffen moet invoeren.

In West-Europa en Japan zijn de gevolgen van de korte textielconjunctuurcycli de laatste jaren het duidelijkst te herkennen. Toch is het totale productievolume van de Westeuropese textielindustrie ondanks de drastische afbouw van de capaciteit gelijk of hoger in vergelijking met de periode vóór de tweede wereldoorlog. In de Verenigde Staten en India blijft de productie — zeker die van katoen en weefsels — de laatste tijd redelijk constant.

De productie in de nieuwe exportcentra — Pakistan en Hongkong — en vooral die in de overige produktielanden neemt voortdurend toe.

Hoewel dus ook uit de productie-overzichten blijkt hoe de nieuw opgekomen producenten het grootste deel van het accres aan vezelverwerking tot zich trekken, overheerst bij de historische Westerse producenten veeleer het beeld van de stabiliteit dan dat van de teruggang in de voortbrenging.

Importen en exporten.

Vastknopende aan de inleidende opmerkingen van deze paragraaf is het van groot belang na te gaan hoe de exporten en importen zich de laatste halve eeuw hebben ontwikkeld. In grafiek VIII ²²⁾ zijn deze beide verenigd.

Als belangrijke feiten vallen hier direct verschillende markante wijzigingen op: De uitvoer van West-Europa is sedert de eerste wereldoorlog weliswaar sterk afgenomen, doch de laatste jaren is ook hier een zekere stabilisatie, bij tijd en wijle gestoord door de reeds genoemde korte golfbeweging, waar te nemen. In de sector der man-made fibre weefsels is zelfs een kleine vooruitgang te bespeuren.

De importen van West-Europa nemen relatief sterk toe, waardoor het exportsaldo van 1.250 mln. yds. in 1955 tot nog geen 300 mln. yds. in 1962 inkromp. De grote invoeren van Commonwealth-textiel in Engeland alsmede de aankopen van ruwdoek door de Westeuropese veredelingsindustrieën zijn hierop ongetwijfeld van invloed.

Nemen wij de imposante productiecijfers van de Verenigde Staten in aanmerking, dan valt het geringe volume van de buitenlandse handel in weefsels op. Wel dient te worden toegegeven, dat de importcijfers wellicht een andere trend te zien zouden hebben gegeven indien de regering op dit terrein wat minder tijdig zou hebben ingegrepen.

India levert het klassieke beeld van de structurele veranderingen in de internationale katoenindustrie. Sterk importerend 50 jaar geleden (3,2 mrd. yds. per jaar) groeide India na 1945 uit tot de tweede exporteur van katoenen weefsels.

In de laatste vier jaar nemen de exporten geleidelijk aan wat af. De invloeden, die zich ook in andere ontwikkelingsgebieden doen gelden — de bevolkingsexplosies, de concentratie op de verbetering van de infrastructurele opbouw e.d. — zullen aan dit verschijnsel niet vreemd zijn. Boven-

²¹⁾ Het hierbij horende staafdiagram — grafiek VII — wordt in de Nederlandse tekst niet gereproduceerd.

²²⁾ Zie bijlage 7.

Chart VI

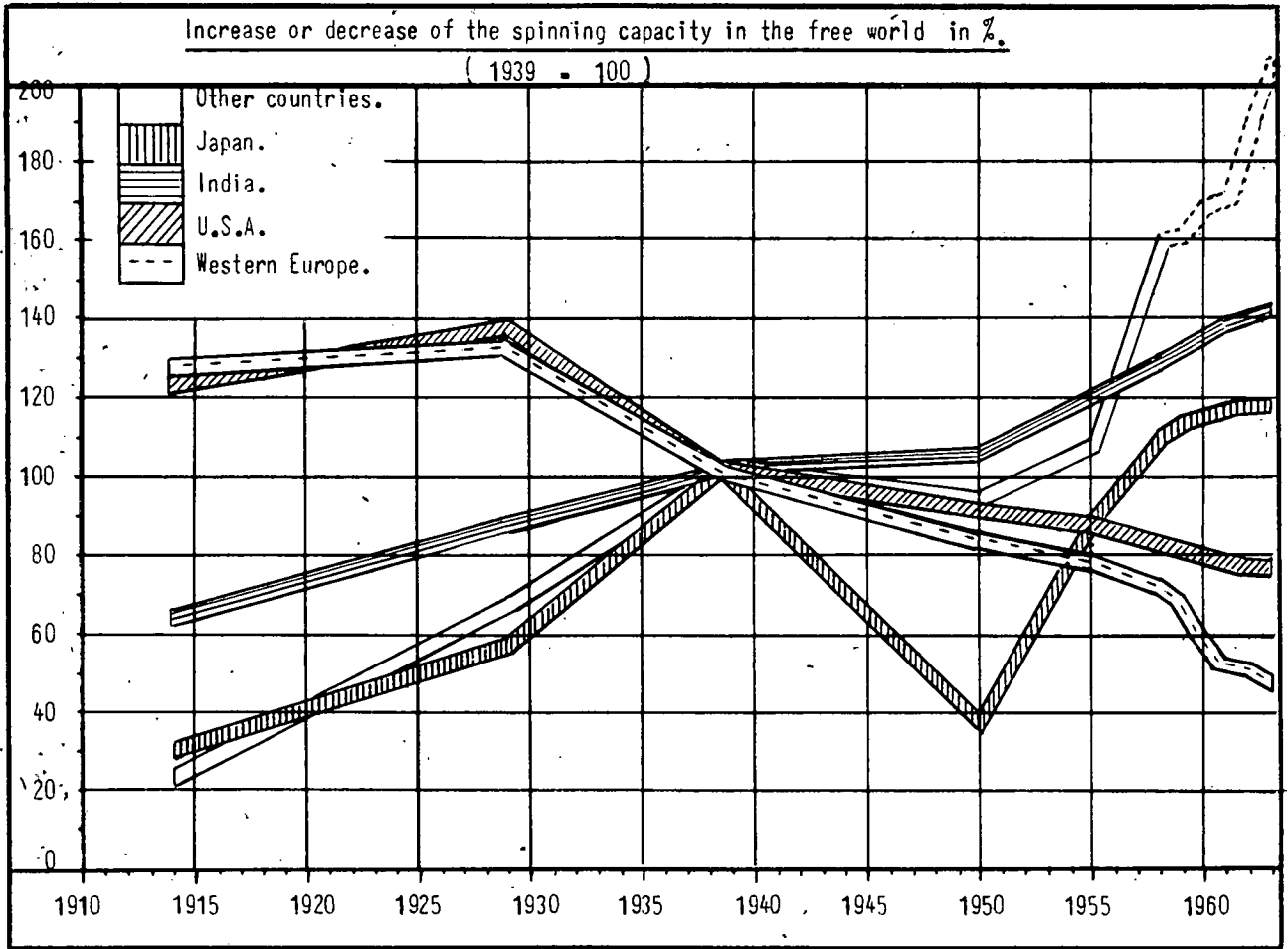

Chart VIII

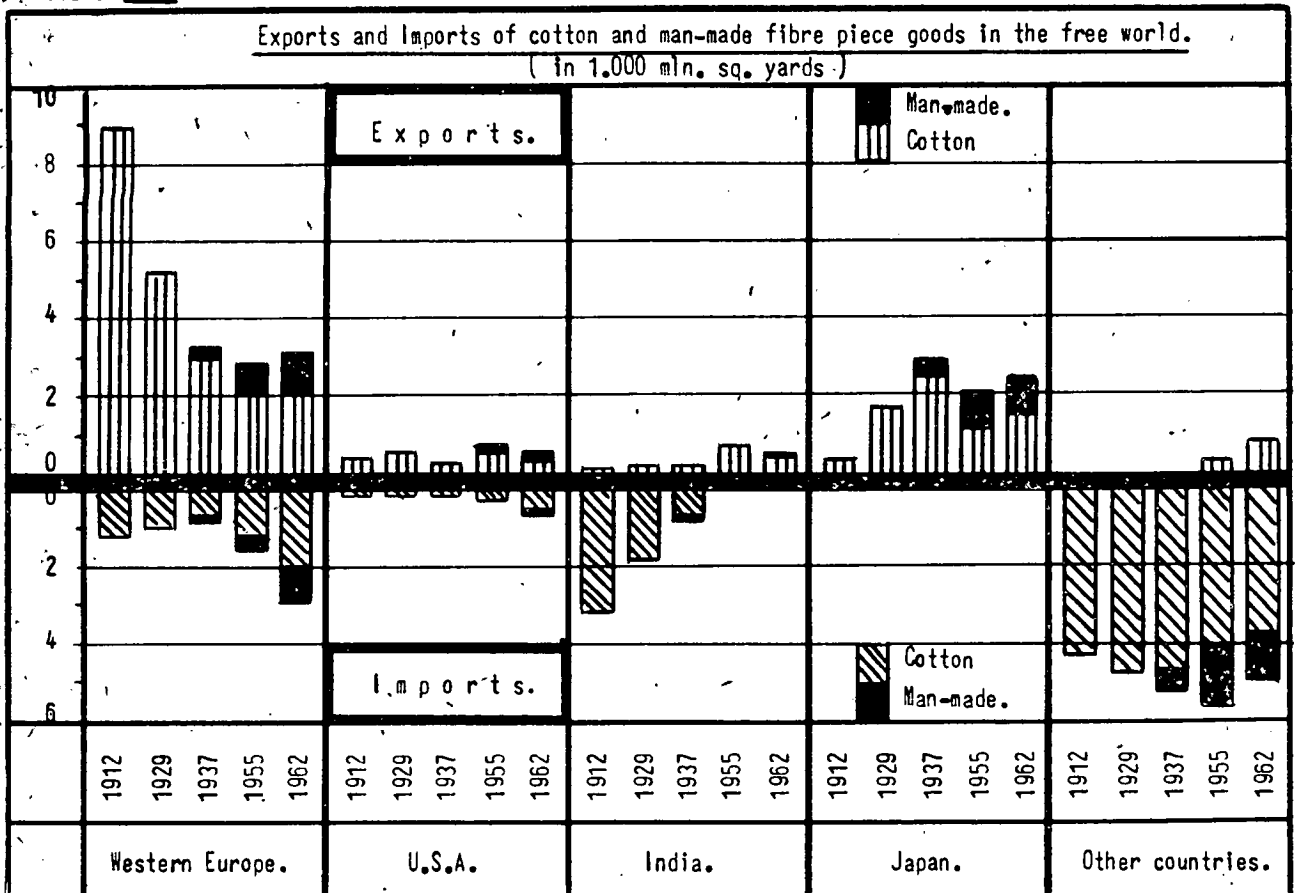
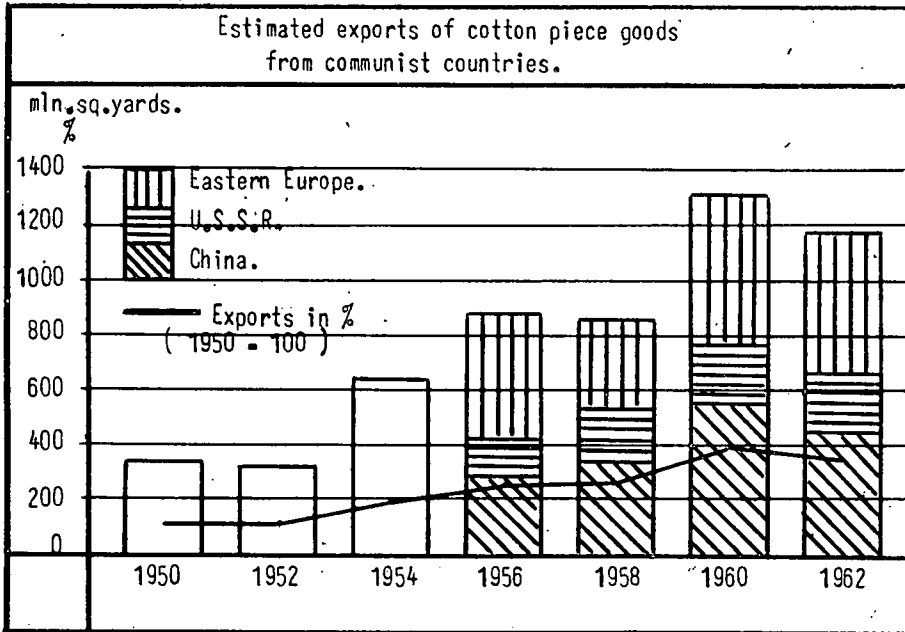

Chart IX



dien viel de inheemse katoenooft in India de laatste jaren tegen.

De cijfers van Japan hebben alleen betrekking op de export. Importen zijn ondanks de recent afgekondigde liberalisatie nog vrijwel te verwaarlozen. Ook in de uitvoer legt Japan steeds meer het accent op de weefsels van man-made fibres. Bedroegen deze vóór de tweede wereldoorlog ongeveer een zesde deel van de totale wefseluitvoer, tegenwoordig exporteert Japan ca. 1 mrd. yds. aan wefsels uit rayon en synthetica tegen 1½ mrd. yds. katoenen wefsels.

De exporten van de overige landen van de vrije wereld bedragen weliswaar niet meer dan 10 pCt. van het totaal, maar de opgaande lijn waarlangs deze zich de laatste tijd bewegen is steil.

Afrika en Azië blijven de grote importeurs. Het autarkisch beeld van de Amerika's — vooral dat van Zuid-Amerika — valt ten slotte nog op.

Over het algemeen blijven de schommelingen van het im- en exportbeeld de laatste jaren binnen redelijke grenzen. Een toename hier, wordt vrijwel gelijktijdig opgevangen door een afname elders. Alleen de geleidelijke daling van de totale exporten van katoenen wefsels sedert 1960 is kenmerkend.

Het wereldbeeld zou echter niet compleet zijn, indien wij aan de reeds besproken grafische voorstellingen en tabellen niet een laatste zouden toevoegen met de specificatie van de geraamde exporten komende van achter de ijzeren en bamboe gordijnen. In grafiek IX²³⁾ zijn deze weergegeven.

Hoewel het hier niet om exacte cijfers kan gaan, is de ontwikkeling toch wel in grote lijnen

²³⁾ Zie bijlage 8.

uit te beelden. Zeer duidelijk is de opkomst van de Chinese volksrepubliek. In kwantiteiten bedraagt de totale export van de communistische wereld reeds 13½ pCt. van de totale wefsel-export. Veel ingrijpender is de uitwerking van deze uitvoeren als men het dikwijls extreem lage „politieke” prijsniveau waarvoor de Sowjet-Unie, Oost-Europa en China hun textielproducten aanbieden in aanmerking neemt. Bijna zonder uitzondering kan hier van marktverstoring worden gesproken.

Een van de meest kenmerkende verschuivingen in het internationale textielpatroon van deze eeuw was de inkringing van de wereldmarkt voor katoenen en man-made fibre wefsels. Was in de zojuist geproduceerde capaciteits- en produktiecijfers hiervoor reeds een aanwijzing te vinden, in de exportgegevens kwam dit verschijnsel toch nog veel duidelijker tot uiting.

In grafiek X²⁴⁾ worden de produktie- en exportcijfers tezamen gebracht. Gaan wij ver terug en wel tot het recordjaar van de Engelse export — toen in 1913 nog 7 mrd. yds. door Lancashire alleen over de gehele wereld verspreid werd — dan is de inkringing zowel in hoeveelheid als relatief t.o.v. de produktie zeer duidelijk zichtbaar.

Beschouwen wij echter uitsluitend de laatste jaren, dan ziet men hoe de inkringing zich niet verder heeft voortgezet.

Of hiermee nu de na-oorlogse aanpassingen in de internationale wefselhandel voorlopig tot rust zijn gekomen, valt natuurlijk niet met zekerheid te zeggen. Aan voorspellingen op dit terrein zullen trouwens weinig insiders

²⁴⁾ Zie bijlage 9.

Chart X

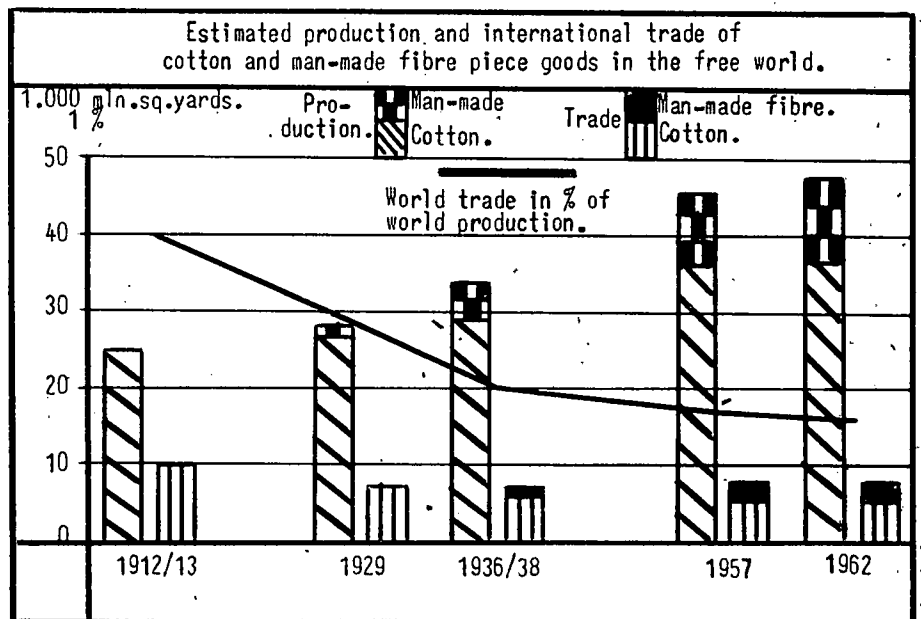

zich wagen. Daarvoor is deze materie te moeilijk, zoals het volgende voorbeeld ons leert.

Bijna elf jaar geleden hebben de experts van de vijf belangrijkste exportgebieden in Buxton een zeer voorzichtige raming gemaakt van de voor hen te reserveren „fair share” van de weefselmarkt. Een vergelijking van deze wensdromen met de huidige werkelijkheid laten wij hier volgen.

TABEL 2.

Vergelijking tussen in Buxton — 1952 — geschatte en werkelijke export van katoenen weefsels (1962)

	Schatting in Buxton — 1952 mln. sq. yds.	Exporten in 1962 katoenen weefsels	(Exporten van man-made fibre weefsels) (1954) (1962)
India	1.000	540	(— 80)
Japan	1.100	1.450	(640 1.040)
Ver. Koninkrijk	1.350	300	(250 80)
Ver. Staten	725	410	(220 140)
Cont. West-Europa .	1.700	1.750	(710 1.020)
	5.875	4.450	(1.820 2.260)

Zij die zich de debatten tijdens de Cotton Board Con-

ference nog goed herinneren, zullen weten, dat de Engelse raming toentertijd onder politieke druk doelbewust geflatteerd was. In feite schommelde de Britse export van katoenen weefsels toentertijd tussen 800 en 900 mln. yds. per jaar.

Ook de Amerikaanse schatting was aan de optimistische kant, gewend als men was aan de na-oorlogse exportboom ²⁵⁾.

Zoals tabel 2 aantoont, maakt de geleidelijke verschuiving in het verbruik van katoen naar man-made fibres het ondoenlijk deze vergelijking scherp kritisch te vervolgen. Ondanks het zojuist gegeven commentaar betreffende de ramingen van Engeland en de Verenigde Staten mag echter wel gezegd worden, dat Japan het verste de in 1952 voor realiseerbaar gehouden perspectieven heeft overschreden. De cijfers van Continentaal West-Europa zijn het dichtst bij de werkelijkheid gebleven. De overige drie partners hebben allen de schattingen niet gerealiseerd.

Zij, die zich in de naaste toekomst met het opstellen van dergelijke prognoses moeten bezig houden, zullen uit deze vergelijking lering kunnen trekken. De praktijk heeft aangetoond, dat wij op dit punt steeds zeer voorzichtig moeten zijn.

V. DE SITUATIE IN DE VEZELVERWERKENDE INDUSTRIËN VAN WEST-EUROPA

In het opstellen van globale overzichten, zoals dit in de voorgaande paragraaf geschiedde, schuilt ongetwijfeld het gevaar van de generalisatie. Zelfs indien gegevens betreffende productiecapaciteiten, feitelijk bereikte producties, importen en exporten per land en per bedrijfstak zo nauwkeurig mogelijk gerangschikt worden, ontkomt men niet aan het euvel dat maar al te gemakkelijk geoordeeld wordt over „de” textielindustrie in een bepaald land. Hoe verschillend kunnen immers de verhoudingen dan nog liggen van productiecentrum tot produktiecentrum, van onderneming tot onderneming, ja zelfs van bedrijfsafdeling tot bedrijfsafdeling.

Geldt dit bezwaar dus al op nationaal niveau, hoeveel te meer maant dit tot voorzichtigheid wanneer wij de situatie internationaal, soms ook intercontinentaal, trachten te benaderen.

Bij de zojuist gemaakte vergelijkingen van de grote producerende landen en landengroepen spraken wij o.m. voortdurend over Engeland en Continentaal West-Europa; dit in contrast met India, Japan en de Verenigde Staten. Waar het echter onze taak is in het bijzonder de verhoudingen op het Continent te belichten, zullen wij thans dezezelfde gegevens die ons in het wereldoverzicht voor geheel West-Europa ten dienste stonden, nader moeten specificeren. Dikwijls zal daarbij blijken, dat ook in Europa lang niet altijd over „de” textielindustrieën als een eenheid kan worden gesproken. In ons werelddeel is het beeld in wezen eigenlijk nog veel meer kaleidoscopisch dan in India, Japan of de Verenigde Staten.

Productiecapaciteiten.

Evenals wij dit in vorige overzichten deden, trekken wij bij de beoordeling der spinnerijcapaciteiten steeds de ver-

gelijking tussen de periode vóór de eerste wereldoorlog (1914), de jaren welke vooraf gingen aan de crisisperiode (1929), de situatie vlak voor (1939) en even na (1950) de tweede wereldoorlog, om ten slotte met het heden te eindigen (1963).

Uit bijlage 10 ²⁶⁾ blijkt duidelijk, dat het totale beeld van de teruggang in West-Europa sterk onder invloed staat van de contractie van de spincapaciteit in Engeland. Hoewel ook elders, speciaal in de Noord- en Midden-europese landen, van een capaciteitsinkrimping sprake is, is deze slechts gering in vergelijking tot datgene wat zich op dit gebied in Lancashire heeft afgespeeld. In Zuid-Europa, met name in Griekenland, Italië, Spanje en Portugal, wordt overigens een kleine teruggang in het ene land dikwijls opgevangen door een bescheiden vooruitgang elders. Het contrast met Lancashire is hier wel het grootst.

De internationale statistiek van de weverijcapaciteiten biedt minder aanknopingspunten dan het overzicht van het aantal spinnen. Wij vergelijken daarom in grafiek XII ²⁷⁾, waarbij het symbool van één weefspoel 20.000 getouwen weergeeft, alleen de jaren 1930 en 1963.

Ook hier zien wij hoe sterk het Westeuropese beeld gekleurd wordt door de reductie van de weefcapaciteit in Lancashire.

Bij Duitsland dient de kanttekening te worden gemaakt, dat in het cijfer voor 1930 nog de belangrijke textielindustrie van Oost-Duitsland begrepen is.

²⁵⁾ In 1948 exporteerden de Verenigde Staten nog 950 mln. sq.yds.

²⁶⁾ De hierbij behorende grafiek komt in de Nederlandse tekst te vervallen.

²⁷⁾ Zie bijlage 11.

Chart XII

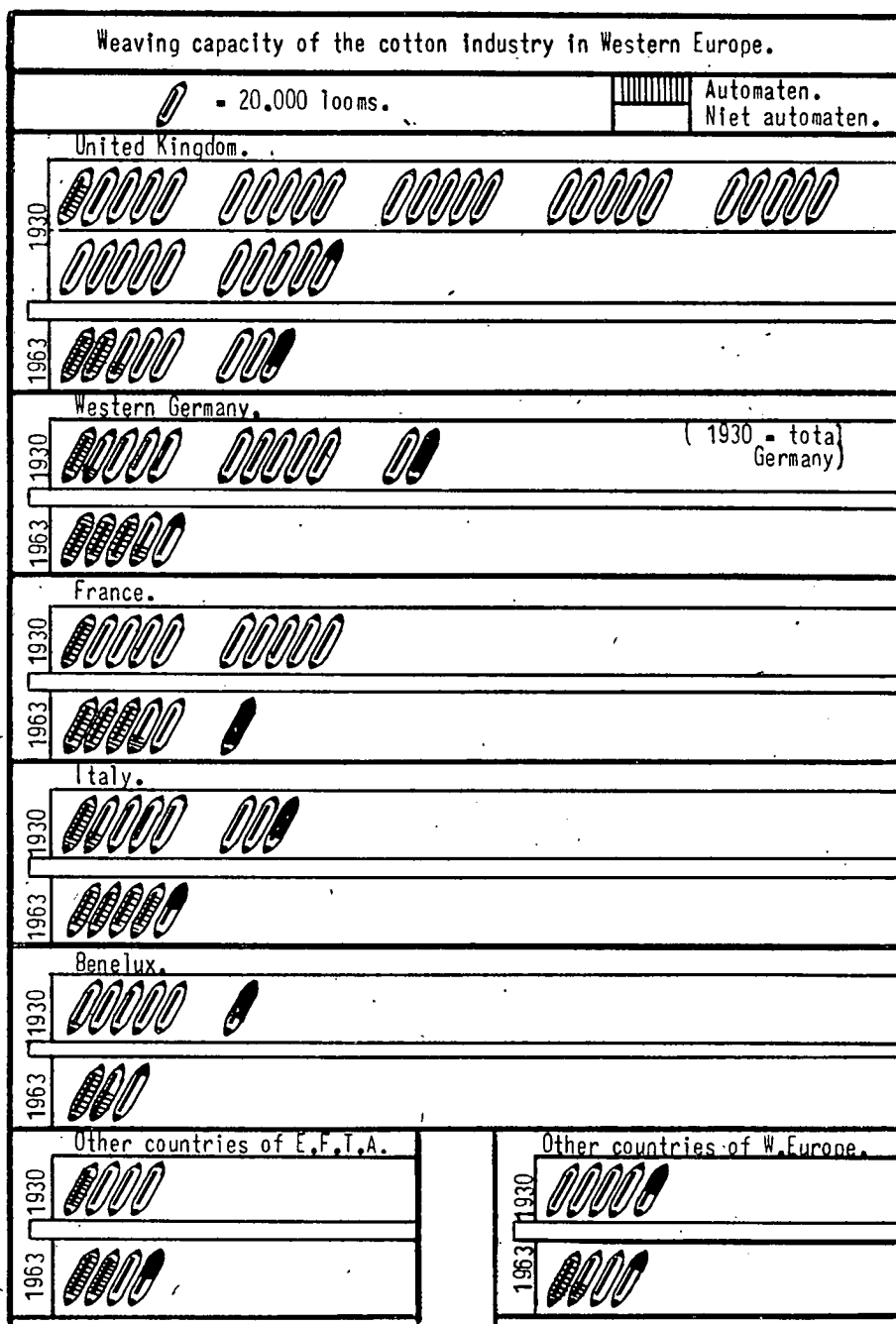

Wat de vier overige produktiecentra van de E.E.G.-landen aangaat zien wij in de laatste dertig jaar overal een kleinere zij het aanmerkelijk sterker geautomatiseerde weef-apparaat in actie.

Tekenend is het, daarbij te constateren hoe weinig in verhouding de capaciteiten van de overige Europese landen afnamen. Ook hier zou een verdere detaillering tonen, dat de situatie in Zuid-Europa momenteel relatief gunstiger ligt ²⁸⁾.

Producties en exporten.

In tegenstelling tot deze zelfs voor een insider veelzeggende vermindering van produktiecapaciteit staat de voortbrenging. Met uitzondering van Engeland produceren

²⁸⁾ Zie ook „European Cotton Industry Statistics”, Volume 5, no. 2, 1962 (I.F.C.A.T.I., Zürich).

vrijwel alle Westeuropese landen met de vooral in de laatste jaren sterk gemoderniseerde apparatuur meer garens en weefsels ²⁹⁾. Ook hierbij valt weer de accentverschuiving van de verwerking van katoen naar rayon en synthetica op.

Ten einde nu reeds een misvatting recht te zetten als zou Continentaal West-Europa in feite sterker zijn, dus meer weerstand hebben kunnen bieden dan Lancashire, zij hier opgemerkt, dat in het verleden nergens zo'n geweldig produktie-apparaat was gegroeid als juist in Engeland.

Hoewel wij niet blind mogen zijn voor een bepaalde o.i. minder gelukkige structurele opbouw van de Engelse katoenindustrie, dient in alle eerlijkheid erkend te worden, dat geen enkele concurrerende nationale industrie op het continent van West-Europa door de omvang alleen al zo kwetsbaar was als die, welke in de bakermat van de industriële ontwikkeling — Lancashire — was ontstaan. Bovendien zullen wij zo dadelijk nog aantonen hoe deze moeilijke positie door bepaalde politieke ontwikkelingen nog extra ondermijnd werd.

Ten slotte staan wij nog stil bij de Westeuropese exporten van weefsels uit katoen en man-made fibres. Met uitzondering weer van Engeland geven deze activiteiten ³⁰⁾ over het algemeen geen al te somber beeld. Het boomjaar 1960 — en tot op zekere hoogte 1961 — buiten beschouwing gelaten, zien wij, dat de laatste 8 jaar geen al te grote variaties in de weefseluitvoeren voorkomen. Ook in de

exporten spelen man-made fibres echter een steeds groter wordende rol. Italië is hiervoor een goed voorbeeld.

Ten einde een totaal overzicht te geven van alle katoenen man-made fibre huishoudingen in West-Europa publiceren wij ten slotte een tweetal stroomdiagrammen.

Een vergelijking van grafiek XIV ³¹⁾ met de katoenbalans van 1955 ³²⁾ levert eigenlijk weinig sprekende verschillen. Het meest opvallend zijn de gestegen cijfers voor de katoenproduktie. In het totale beeld spelen deze echter altijd nog een ondergeschikte rol. Het is een typische balans van een veredelingsindustrie.

²⁹⁾ Zie bijlage 12a. Het staafdiagram waarin zowel de produkties als de exporten verwerkt werden, is in de Nederlandse tekst niet gereproduceerd.

³⁰⁾ Zie bijlage 12b.

³¹⁾ Zie bijlage 13.

³²⁾ I.F.C.A.T.I. 1957, grafiek en bijlage 16.

Chart XIV

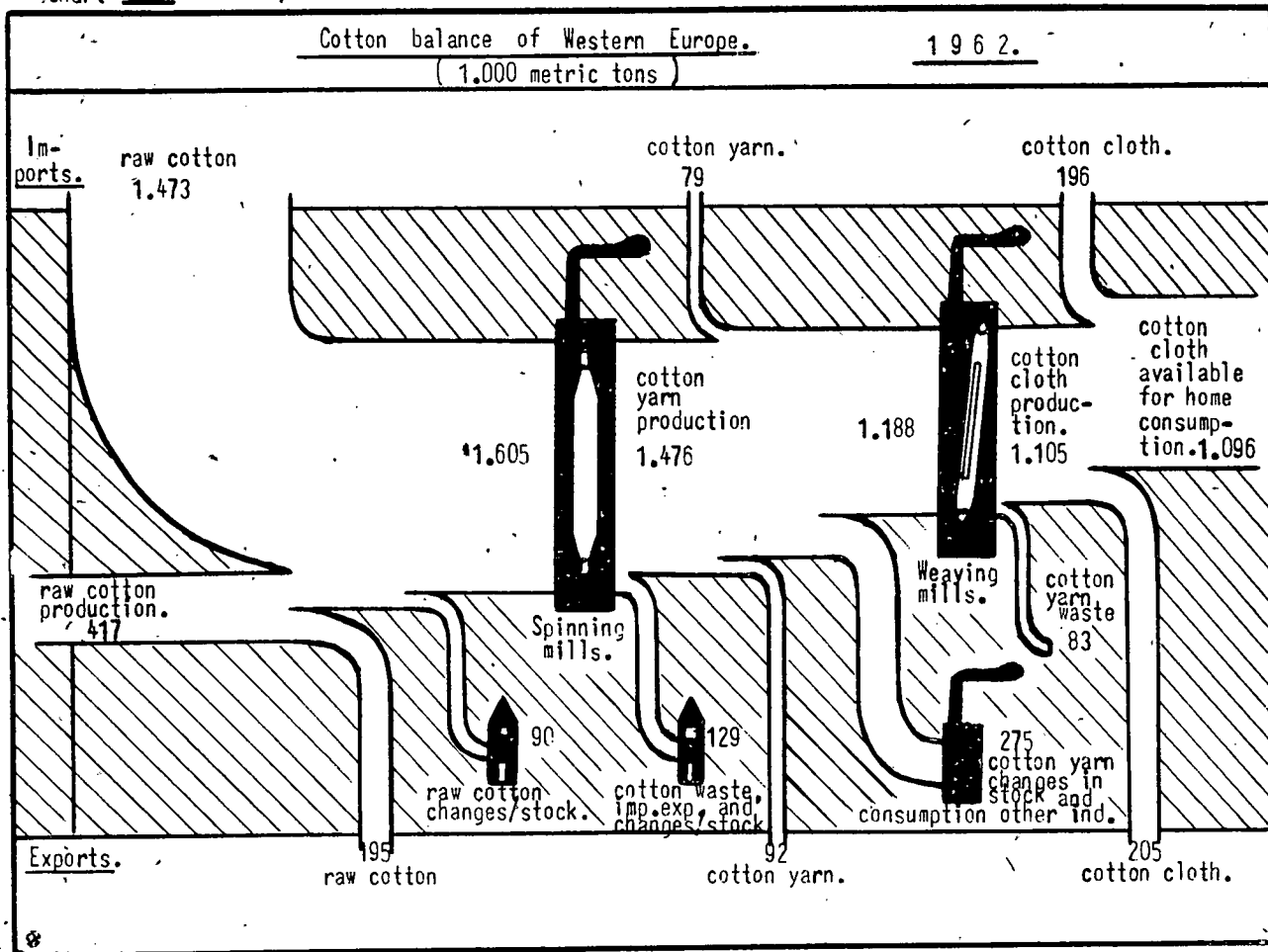
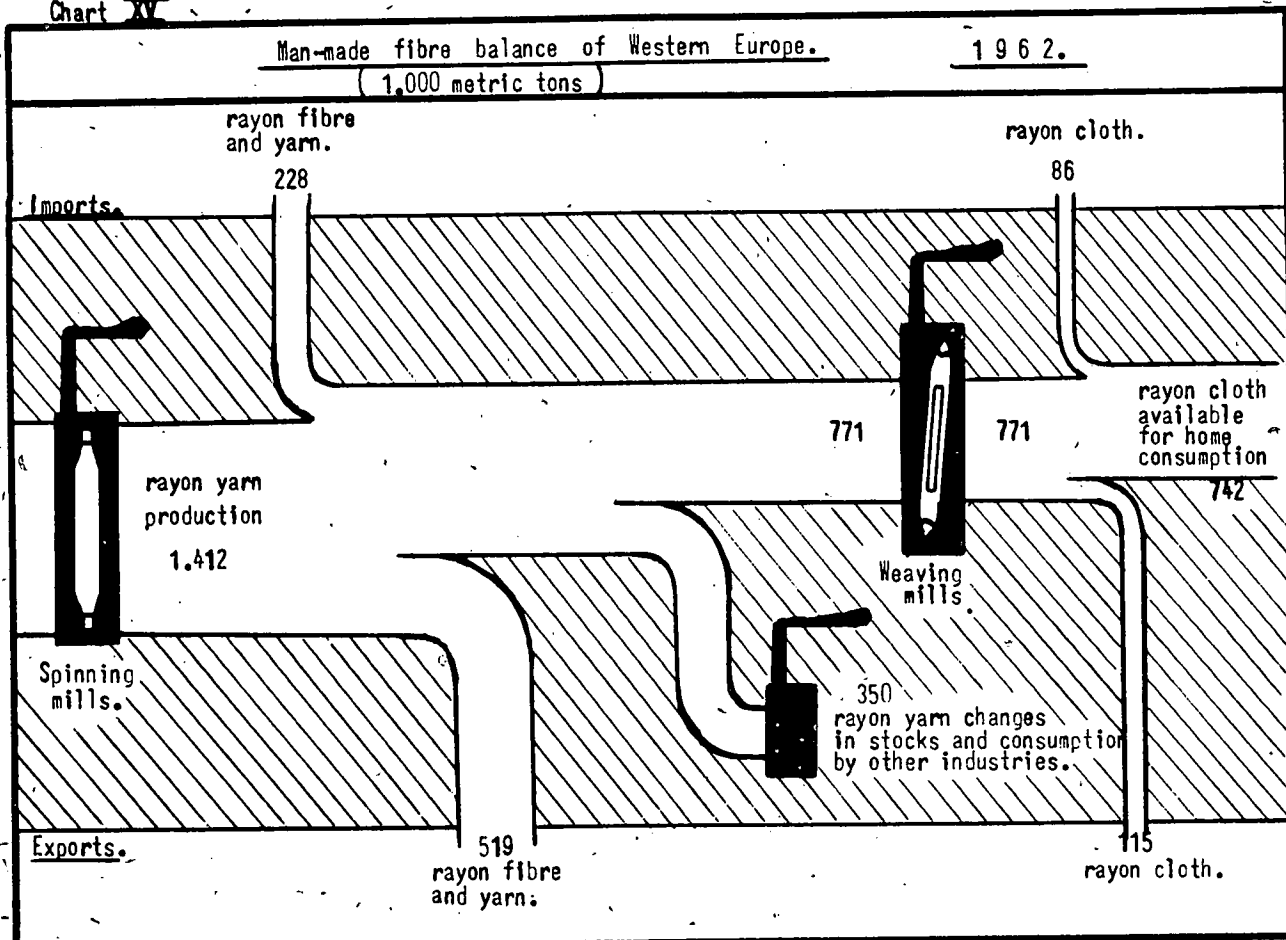

Chart XV



In de sector der man-made fibres, zoals deze in de balans voor 1962 (zie grafiek XV)³³⁾ is weergegeven, treedt een geheel ander volume naar voren. Bij de opstelling van het vorige stroomdiagram³⁴⁾ werd alleen rekening gehouden met cellulose-grondstoffen. Het tota'le aspect nu is van bredere, we zouden willen zeggen van meer internationale, allure. Alleen voor de juistheid van de ruwe schattingen met betrekking tot het verbruik in de weverijen en in de andere takken van bedrijf dient wel enig voorbehoud te worden gemaakt.

In tegenstelling tot de katoenbalans toont deze grafiek hoe de vezels en garens hoofdzakelijk binnen de Europese grenzen geproduceerd worden. De aanvoer van daarvoor benodigde grondstoffen buiten beschouwing gelaten, is het veredelings-karakter van de man-made fibre balans dus veel minder uitgesproken. Evenals in 1955 komt daarnaast de relatief grote export van halffabrikaten naar voren.

VI. VOORUITGANG EN STAGNATIE BIJ DE ONTWIKKELING DER NIEUWE MARKTVORMEN IN WEST-EUROPA

Het was eigenlijk voor het eerst tijdens de Buxton textielconferentie van 1952, dat de katoenindustrie van Continentaal West-Europa een begrip werd. Uit de aan deze bijeenkomst voorafgaande internationale textielvergaderingen was het aantal belanghebbenden logisch gegroeid tot vier, nl. de katoenindustrieën van India, Japan, Engeland en de Verenigde Staten.

Met de heterogene samenstelling op het continent van West-Europa wist men aanvankelijk geen raad. Toen echter deze groep werd uitgenodigd als vijfde partner aan de conferentietafel plaats te nemen, bleek dat deze samenvoeging van nationale industrieën meteen de creatie van de grootste exportgroep met zich bracht.

Sedertdien heeft men ook in de kringen van I.F.C.A.T.I. aan de indeling in vijf exportgroeperingen vastgehouden. Tijdens de laatste vergadering in Amsterdam — 1960 — werd de verwachting uitgesproken, dat de als tijdelijk beschouwde kunstmatige verdeling van West-Europa in twee blokken, met enige daaromheen gegroepeerde randstaten, zeer binnenkort wel zou worden opgeheven. Na de gebeurtenissen, die zich begin januari 1963 afspeelden, lijkt het echter alsof het samengaan van de E.E.G. en de E.V.A. in een verder verschiet ligt dan ooit tevoren. Noodgedwongen moeten wij ons dus bij een verdere detaillering van de verhoudingen in West-Europa houden aan de feiten van vandaag.

Het eerste voorbeeld van datgene wat door een samenvoegen van nationale markten verkregen kan worden, werd gegeven door de Benelux. Sedert het ontstaan van dit tot een economische unie uitgegroeide afzetgebied hebben wij het handelsverkeer in de textielsector nauwkeurig gevolgd³⁵⁾. In grafiek XVI³⁶⁾ is het verloop van de im- en exporten van grondstoffen, garens en eind-

Ten slotte blijkt de stroom van garens en vezels, die naar de weverijen leidt, eerder smaller dan breder te worden. De toepassingsmogelijkheden in de wolnijverheid, de tricôt- en kousenindustrieën en de autobandenfabricage bieden een steeds ruimer perspectief.

In dit overzicht van capaciteiten, produkties en weefselhandel hebben wij ons aangesloten bij de publikaties uit de laatste tien jaar. Wij zijn er ons van bewust, dat zich inmiddels grote wijzigingen in het afzetpatroon hebben voorgedaan, in het bijzonder waar het de creatie der grotere markteenheden betreft.

Alleen door de continuïteit in de verwerking van de vele statistische gegevens is het mogelijk de trend der ontwikkeling te volgen. De wijzigingen, die zich vooral de laatste jaren in de Westeuropese markten hebben voltrokken, moeten wij dus in een afzonderlijke paragraaf bestuderen.

produkten in de Benelux bijgewerkt. Gemiddeld is het handelsvolume in dertien jaar verdrievoudigd. Ongetwijfeld zou er ook een groei zijn geweest zonder dit slechten van de tolmuren tussen België, Nederland en Luxemburg. Toch zou deze toename minder spectaculair zijn geweest. De

Chart XVI

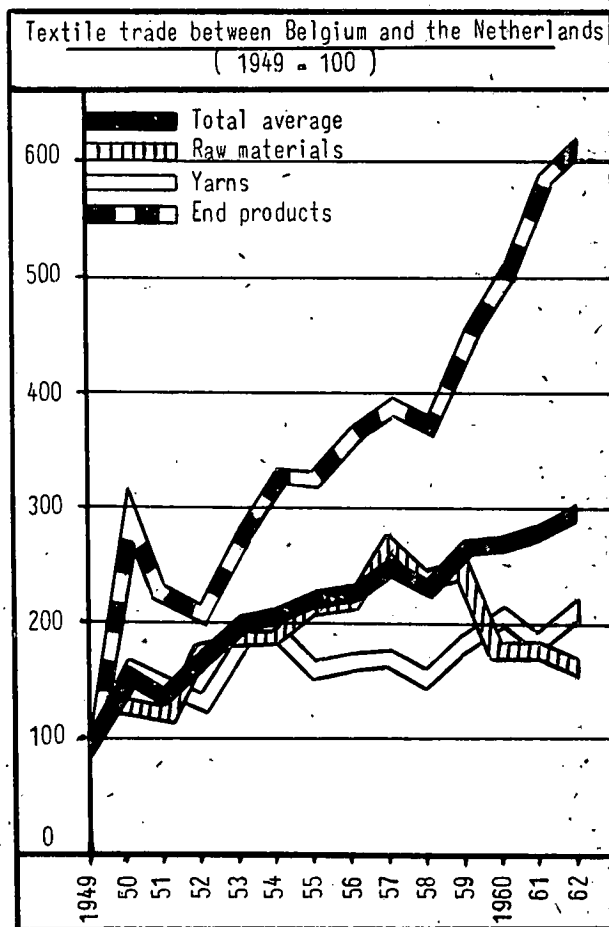

³³⁾ Zie bijlage 14.

³⁴⁾ I.F.C.A.T.I. 1957, grafiek en bijlage 17.

³⁵⁾ I.F.C.A.T.I.: Buxton (1954), Venetië (1957), Wenen (1959) en Amsterdam (1960).

³⁶⁾ Zie bijlage 15.

tragere gang van zaken in andere conglomeraties bewijst dit.

Wij kunnen immers nu een parallel trekken met de nieuwste markt vormen, die zich sedert 1958 ontwikkelden. Hoewel noch de E.E.G. noch de E.V.A. het tempo en de directe doeleinden van de Benelux nastreefden, geeft een vergelijking tussen deze beide groepen over een periode van vier jaar ons toch wel enig inzicht in de grootte der veranderingen van het handelsverkeer, ditmaal beperkt tot katoenen manufacturen.

In grafiek XVII ³⁷⁾ is daarom een poging gedaan het overzicht van de verhoudingen tussen de Zes en de Zeven, zoals dit reeds voor 1958 geconstrueerd werd ³⁸⁾, bij te werken.

Nog sterker dan tijdens het basisjaar voor de vorming der grote markteenheden, spreekt het contrast tussen de interne ruilverhoudingen. In de E.E.G. namen im- en exporten tussen de deelnemende landen met bijna 29.000 ton — of wel 60 pCt. — toe. Ook de uitvoer naar de E.V.A.-groep en naar de overige afzetgebieden steeg, en wel met resp. 6.900 ton en 7.300 ton.

De in- en uitvoer van de Zeven ging eveneens vooruit. Toch is dit verkeer met zijn 22.400 ton in totaal nog gering. Bij de E.F.T.A.-groep zijn het juist de sterk opgelopen importen van landen buiten de E.E.G. (23.700 ton) en de afgenomen exporten (12.500 ton), die in het oog vallen. De wijzigingen, die zich in het belangrijkste textielcentrum van deze groep — Lancashire — voordeden, spelen hierbij een overheersende rol.

TABEL 3.

De behoeftevoorziening van de binnenlandse markten in het E.E.G.-gebied door de nationale katoenindustrieën ³⁹⁾

(1962)

	ton	pCt.
België:		
Afleveringen industrie aan het binnenland	34.930	77
Import	10.477	23
Totaal	45.407	100
Export	50.374	
Frankrijk:		
Afleveringen industrie aan het binnenland	189.040	97
Import	6.000	3
Totaal	195.040	100
Export	51.748	
Italië:		
Afleveringen industrie aan het binnenland	186.200	96
Import	8.728	4
Totaal	194.928	100
Export	26.513	
Nederland:		
Afleveringen industrie aan het binnenland	44.881	68
Import	20.904	32
Totaal a)	65.785	100
Export b)	37.497	
West-Duitsland:		
Afleveringen industrie aan het binnenland	265.000	93
Import	21.351	7
Totaal	286.351	100
Export	22.219	

Alle getallen zijn incl. ruwdoek.

a) Excl. ruwdoek.

b) Incl. ruwdoek.

Bron: Inlichtingen verstrekt door de verschillende nationale verenigingen.

³⁹⁾ Voor details zie bijlage 17.

³⁷⁾ Zie bijlage 16.

³⁸⁾ I.F.C.A.T.I., Amsterdam 1960.

Chart. XVII

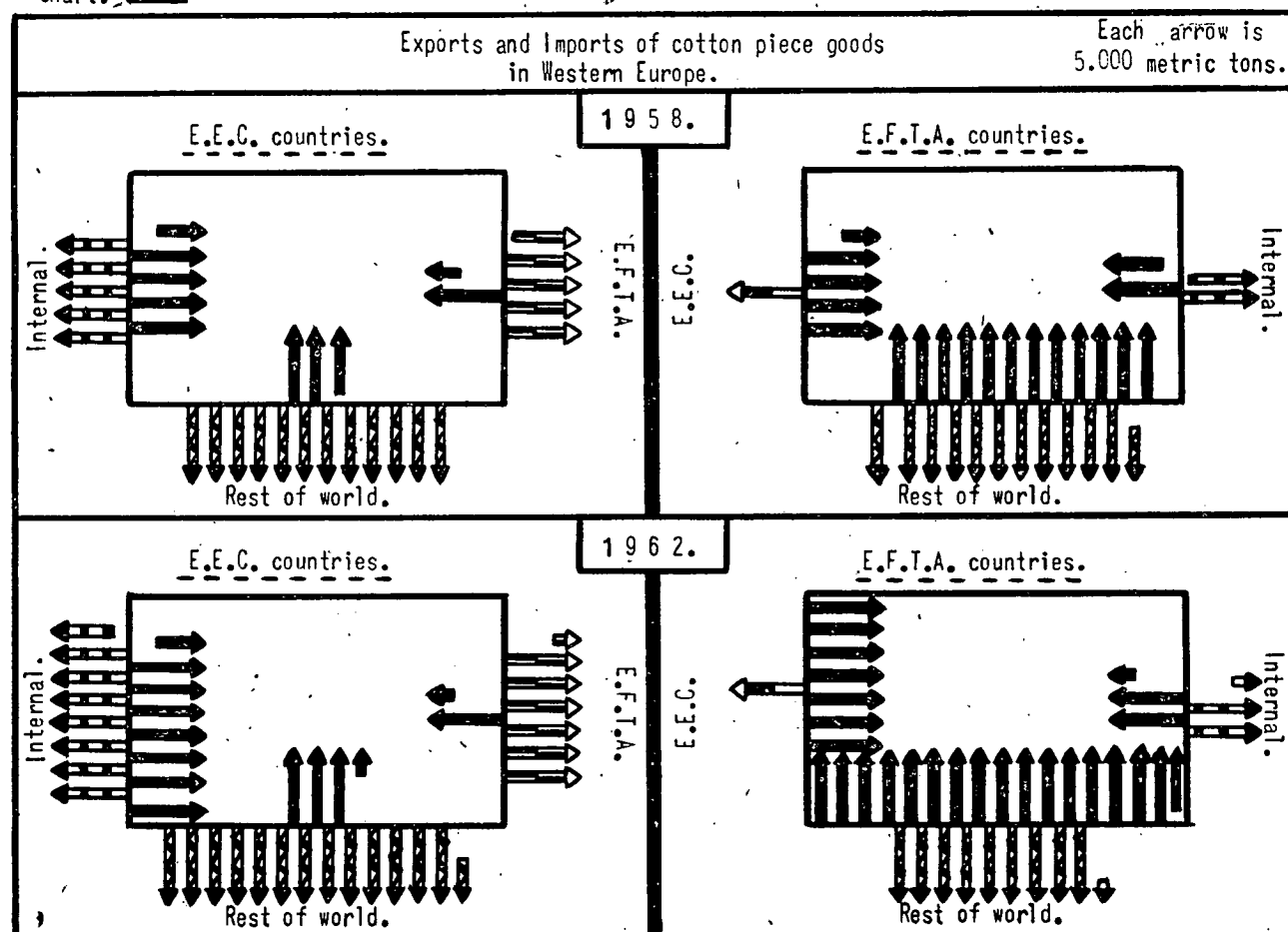

Om het beeld speciaal van de E.E.G. nog iets meer te vervolmaken, analyseerden wij ten slotte de mate, waarin de verschillende nationale industrieën ingeschakeld zijn bij de bevrediging van de binnenlandse behoeften (tabel 3).

Duidelijk blijkt, dat men in de grootste drie markten, Frankrijk, Italië en West-Duitsland, de afzetverhoudingen in het binnenland nog het stevigst in handen heeft. Sedert 1958 ⁴⁰⁾ is echter het importvolume in alle landen van de E.E.G. stijgende. De sterkste toename valt in Nederland te constateren. Hier moet de industrie meer en meer terrein in het binnenland aan anderen afstaan. Op exportgebied komen België en Italië de laatste tijd naar voren. De Franse gegevens doen hetzelfde vermoeden; een juiste vergelijkingsbasis is in deze periode van dekolonisatie echter moeilijk te construeren.

Het is hier misschien goed om eens nader in te gaan op een leemte in de internationale statistieken. Als het om im- en exportcijfers gaat, beperkt men zich vrijwel uitsluitend tot stukgoederen. In het verleden kwam dit trouwens ook met de werkelijke situatie overeen. De laatste tijd neemt daarnaast ook het handelsverkeer van geconfectioneerde artikelen toe. Ter illustratie van de omvang, waarin deze complementaire concurrentie naar voren komt, laten wij een overzicht van de belangrijkste exporten van de in deze uitvoerhandel gespecialiseerde confectie-industrie van Hongkong volgen ⁴¹⁾.

TABEL 4.
Uitvoer van de confectie-industrie van Hongkong in 1962

	(mln. U.S.A.-\$)
Verenigde Staten	61,0
Verenigd Koninkrijk	49,3
West-Duitsland	20,9
Malaya	10,6
Zweden	7,3
Canada	7,1
Nederland	2,8
Noorwegen	2,8
Nigeria	2,5
Denemarken	2,5
Totaal van de belangrijkste 10 markten.....	166,8
Overige exporten	34,0
Totaal	200,8

Een benaderende kwantificering van deze waarden in yardages zal moeilijk te ramen zijn. Houden wij echter rekening met mededelingen, dat de invoer van geconfectioneerde goederen in Engeland gedurende 1962 in lengte-eenheden vertaald op ca. 90 mln. yds. wordt geraamd, dan zou het zojuist genoemde totale exportcijfer met ca. 350 mln. yds. corresponderen. De invoer in Duitsland alleen zou dan ca. 36 mln. yds. aan geconfectioneerde goederen hebben bedragen, hetgeen dus het zojuist genoemde importcijfer van katoenen stukgoederen met rond 20 pCt. zou verhogen.

Er zitten natuurlijk ook andere kanten aan de in tabel 3 weergegeven percentages van de binnenlandse behoeftevoorziening. Met opzet hebben wij in die tabel bijv. steeds de uitvoeren opgenomen. Hieruit blijkt, dat de verschillende nationale industrieën mede een groot belang bij de export hebben. In het merendeel der gevallen is deze interesse historisch gegroeid. Een sterke oriëntering op de uitvoer is vrijwel altijd terug te voeren op het vooroorlogse verkeer met overzeese gebiedsdelen.

⁴⁰⁾ I.F.C.A.T.I., Wenen (1959).

⁴¹⁾ Bronnen: Cotton Board; Dept. of Commerce and Industry, Hongkong; Far East Economic Review, 25 april 1963.

Voor een belangrijk deel zijn deze markten in de perioden van dekolonisatie voor Continentaal West-Europa verloren gegaan. Het is daarom des te meer zaak, dat de industrieën van de Zes in ieder geval in de hen nog overgebleven binnenlandse markten orde op zaken kunnen stellen. Bij de bespreking van het akkoord van Genève komen we nog nader op deze materie terug.

Als Europeanen betreuren wij uit den aard der zaak de economische verdeeldheid, waarin West-Europa thans verkeert. Niets ware logischer dan de creatie van één markt van eerst dertien landen, waarop dan een geleidelijke completering met Griekenland (dat thans reeds geassocieerd is), Finland en Spanje zou kunnen volgen.

Een belangrijke toenadering tussen de thans bestaande blokken zou natuurlijk verkregen worden, indien Engeland alsnog tot de E.E.G. zou toetreden. Maar dan Engeland alleen als moederland en geen Engeland als onderdeel van de Commonwealth! Tijdens de onderhandelingen tussen Engeland en de E.E.G. medio 1962 zijn allerlei regelingen ontworpen, die enerzijds beoogden Englands toetreding tot de E.E.G. met het oog op zijn Commonwealth-verplichtingen mogelijk te maken; anderzijds werd ernaar gestreefd door de Continentale Westeuropese regeringen de belangen van de nationale katoenindustrieën veilig te stellen. Met het oog op het doorstromingsgevaar van goedkoop Aziatisch doek via Engeland naar het Continent zijn deze onderhandelingen door de E.E.G.-katoenindustrie met bezorgdheid gadeslagen. Het valt te betreuren, dat er omtrent de totaliteit van de integratievraagstukken uiteindelijk geen overeenstemming kon worden verkregen. Er wordt prijs op gesteld hier nog eens categorisch te verklaren, dat de textielindustrieën van de Zes bepaald positief stonden t.o.v. de toetreding van Engeland tot de E.E.G. Zij zullen er echter blijvend bezwaar tegen maken, dat zij om dit eventuele toetreden te vergemakkelijken mede de hypotheek zullen moeten aanvandaan van de meer dan 30 jaar oude Commonwealth-politiek van Ottawa 1932.

Daar het bepaald niet ondenkbaar is, dat deze moeilijke materie binnen enkele jaren toch weer in het geding komt, is het nodig hier nog even dieper op in te gaan. Uit de uiteenzettingen van onze Engelse collega's leerden wij hoe sterk de druk van de textielimporten uit India, Pakistan en Hongkong de laatste jaren in Lancashire is gevoeld. Mede dank zij het bestaan van vrijdom van invoerrechten bedroegen de importen uit die landen in 1962 in totaal 404 mln. yds. of ca. 40 pCt. van de Engelse productie aan katoenen manufacturen!

TABEL 5.
Invoeren van katoenen manufacturen in Engeland vanuit India, Pakistan en Hongkong in 1962 ⁴²⁾

	(mln. sq. yds.)			
	Doek	Geconfectioneerde goederen (geraamd doek-equivalent)	Totaal	Quota
India	152	6	158	195
Pakistan.....	38	—	38	42,4
Hongkong .	117	91	200	185,0 (20)
	307	97	404	422,4 (20)

⁴²⁾ Bron: „The British Spinners' and Doublers' Ass.", Manchester. Hongkong had in 1962 recht op een additioneel quotum van 20 ton, stammende uit een vorige periode. Voor 1963 zijn de doekquota aangevuld met 18,36 mln. lbs. aan garenquota.

Indien Engeland de verplichting op zich zou nemen geleidelijk aan de invoerrechten op te trekken tot het niveau van het buitentarief van de E.E.G., zouden de quota van India, Pakistan en Hongkong, welke in de laatste vier jaar uit moeizaam verkregen zelfrestrictie-overeenkomsten waren voortgevloeid, wel eens onvoldoende uitgeput kunnen worden. In die gevallen zou dan de E.E.G.-markt extra kansen aan de drie exportlanden moeten bieden. Weliswaar werd dit alles in het voorlopig akkoord van 3 augustus 1962 niet met zoveel woorden vastgesteld, maar toch meerden de industrieën van de Zes, dat de overgangsregeling van maximaal vier jaar en de in die periode te sluiten handelsakkoorden met de drie genoemde landen wel degelijk tot deze concessies zouden leiden.

Indien nu de exporten uit India, Pakistan en Hongkong in normale concurrentie-verhoudingen tot de Westeuropese productie zouden staan en indien verder niet van een volledig eenrichtingsverkeer sprake was ⁴³⁾, dan zou er altijd over een compromis te praten zijn. De E.E.G.-industrie had echter gegronde redenen om aan te nemen dat de mededinging op een andere dan een zuiver commerciële basis rustte.

In Deauville hebben de leden van I.F.C.A.T.I. uit een knap geredigeerde „appraisal”, getiteld: „India Cotton Textiles and Europe” ⁴⁴⁾, bijv. kunnen lezen, dat de gevaaren, die het Westen zag, niet reëel waren; dat de goedkoopte van de textielen uit India een mythe zou zijn; dat India de overzeese markten niet zou overstromen; dat dus van marktverstoring in Europa geen sprake kon zijn. Dit

alles wordt echter in Lancashire te zeer door de praktijk gelogenstraft, dan dat deze geruststellingen zonder het nodige voorbehoud kunnen worden aanvaard.

De katoenindustrie in de E.E.G. zal voortdurend op haar hoede moeten zijn wil zij haar positie in de zich steeds meer integrerende wereld handhaven.

Voorlopig zal West-Europa dus het voortbestaan van twee grote markteenheden als een vaststaand feit moeten aanvaarden. Wederom een blijk hoe de industrie zich onder druk van politieke beslissingen moet aanpassen.

Als men weet hoe zeer de Scandinavische afzetgebieden historisch als netto-importeurs optraden, is het duidelijk, dat tegenover het voordeel van het keren van de stortvloed van Aziatische textiel het nadeel van afzetmoeilijkheden in het hoge Noorden staat.

En zo heeft het conflict tussen E.E.G. en E.V.A. vele facetten. Ongetwijfeld zullen deze tijdens de I.F.C.A.T.I.-vergadering te Athene uitvoerig ter sprake komen. Het is het voordeel van deze bijeenkomst, waar naast de grote overzeese exporteurs India, Japan, de Verenigde Staten en de V.A.R., alle Westeuropese producenten verschijnen, dat deze gehele problematiek in open discussies de revue kan passeren. Ook al kunnen in dit milieu geen principiële oplossingen worden verkregen, er is al veel gewonnen indien collega's van elkaars moeilijkheden kennis nemen. Alleen dan zullen zij begrip kunnen opbrengen voor de dikwijls met die van henzelf divergerende zienswijzen van anderen.

VII. DE TEXTIELAKKOORDEN VAN GENÈVE

Sedert ons laatste overzicht betreffende de internationale verhoudingen in de textielindustrie ⁴⁵⁾ zijn de textielakkoorden van Genève veruit de belangrijkste maatregelen geweest, die op internationaal gebied zijn genomen. Zij hebben tot doel geleidelijk aan orde te scheppen in de welhaast onontwarbare problematiek van de internationale katoenindustrie.

Bij deze pogingen stelde men zich tot doel een meer evenwichtig verloop van de industrialisatie der ontwikkelingslanden te verkrijgen, zonder dat dit gepaard zou gaan met een desorganisatie van de eerste industrie uit de Westerse wereld, de katoenindustrie.

Het feit, dat deze maatregelen ontworpen werden onder auspiciën van het G.A.T.T., terwijl hierbij tevens voor het internationale verkeer nieuwe begrippen gehanteerd werden, maakt dat de akkoorden van Genève in belangrijkheid uitgaan boven die van een beperkte textielregeling.

Aan het totstandkomen van de „short- en long-term”-regelingen ⁴⁶⁾ is een lange periode van voorbereiding voorafgegaan.

Uit de historische overzichten, welke wij aan deze vraagstukken hebben gewijd, zijn de etappes te onderkennen,

⁴³⁾ Exporten van West-Europa naar India en Pakistan zijn praktisch onmogelijk gemaakt.

⁴⁴⁾ „The Indian Cotton Mills Federation”, Bombay.

⁴⁵⁾ I.F.C.A.T.I., Amsterdam 1960.

⁴⁶⁾ Met looptijden van resp. 1 jaar (oktober 1960/oktober 1961) en daarop aansluitend 5 jaar.

die deze ontwikkeling kenmerkten ⁴⁷⁾. Tot de eerste wereldoorlog was het de veredelingsindustrie van West-Europa die — althans wat katoenen manufacturen betreft — in de wereldbehoefte voorzag.

De eerste fase van verandering werd ingeluid door de opkomst van de katoennijverheid in de aanvankelijk importerende landen. De daarop volgende etappe waren de toenemende exporten van de nieuwe concurrenten naar andere, nog grotendeels agrarisch gebleven, afzetgebieden. Werden in beide fasen de uitvoermogelijkheden van het Westen beknot, nog groter werd de dreiging toen vooral na de tweede wereldoorlog de mededinging van de nieuwe industrielanden op de binnenlandse markten van landen als Engeland, de Verenigde Staten en Canada merkbaar werd.

Het uit de 19de eeuw bekende patroon van de wereldhandel, waarbij de industrielanden hun eindprodukten ruilden tegen grondstoffen en voedingsmiddelen der agrarische partners, vervaagde meer en meer. Eigenlijk was het op het gebied van de textielindustrie, dat voor het eerst de confrontatie van twee industriële werelden plaatsvond. Dit nieuwe gebeuren gaf tot vele misverstanden aanleiding.

Eenvoudige kostprijsvergelijkingen pasten niet, toen het ging om een krachtmeting tussen vroege en late mede-

⁴⁷⁾ Zie ook het artikel van D. C. Shaw (Cotton Board) getiteld: „International Trade in Textiles”, hetwelk ter gelegenheid van de I.C.A.C.-vergadering in Bangalore (mei 1963) in „Foreign Trade of India” werd gepubliceerd.

dingers. De begrippen van lage-loon-landen werden onvoldoende gedefinieerd en dikwijls fout gehanteerd. Zelfs nu, na de stormachtige technische ontwikkeling der laatste jaren, komt het nog voor, dat de katoenindustrie ten tonele wordt gevoerd als een uitsluitend arbeidsintensieve industrie ⁴⁸⁾!

Het was begrijpelijk, dat men bij dit eerste treffen tussen de industrieën van het Oosten en het Westen niet stil kon blijven zitten. Het werd ook voor de officiële instanties duidelijk, dat hier vraagstukken aan de orde kwamen, die om regeling vroegen. Lang voordat de akkoorden van Genève tot stand kwamen, werd daarom in het kader van het G.A.T.T. een studie ondernomen om het begrip van de zgn. marktverstoringen, welke een gevolg waren van de „ontmoetingen” van de industrielanden met de ontwikkelingsgebieden, nader te definiëren ⁴⁹⁾.

De industrie zelf — vertrouwd als zij is met de dagelijkse gang van zaken — was zich reeds lang bewust van deze ontwikkelingstrend. De grote internationale bijeenkomst in Buxton, 1952, hield zich in het bijzonder bezig met het probleem van de belangentegenstellingen tussen industrieën ontwikkelingslanden. Het moest bijna 10 jaar duren voor dit vraagstuk op regeringsniveau zou worden aangepakt. Het was ook in Buxton, dat de gedachte van een International Cotton Board werd gelanceerd, die eerst in 1961 in de vorm van het Cotton-Textiles Committee te Genève werd uitgewerkt.

Tijdens het decennium volgende op de Buxton-conferentie werd aanvankelijk zowel door de overheid als door het bedrijfsleven gepoogd orde op zaken te stellen door de uitwerking van zgn. zelfbeperkingsregelingen. Voorbeelden hiervan zijn de bekende overeenkomsten van Engeland met India, Pakistan en Hongkong en van de Verenigde Staten met Japan. Hoewel hieraan indirect door de regeringen werd medegewerkt, droegen deze overeenkomsten toch een intra-industrieel stempel.

Een fundamentele wijziging kwam in deze situatie eerst door het optreden van de Regering Kennedy in de Verenigde Staten. Toen namelijk in de praktijk bleek, dat men met de zelfbeperkingsovereenkomsten de situatie niet meester bleef ⁵⁰⁾, trok President John F. Kennedy daaruit de consequenties. Op 2 mei 1961 vaardigde hij een „Program of Assistance to the U.S.A. Textile Industry” af. Het voorlaatste van dit zeven punten tellende programma van actie doelde op een internationale conferentie, welke op 17 juli 1961 onder auspiciën van het G.A.T.T. te Genève werd gehouden ⁵¹⁾.

Op de jaarvergadering van I.F.C.A.T.I., welke juist een week na de Kennedy-verklaring in Osaka werd gehouden, betuigde twee-derde van de wereldproductiecapaciteit in de katoenindustrie adhesie aan deze opzet. Slechts twijfelde men aan de mogelijkheid snel tot een oplossing te komen.

⁴⁸⁾ „Trade, Wages and Employment in Textiles” in „International Labour Review” van januari 1963.

⁴⁹⁾ Working Party on Avoidance of Market Disruption, 3 juni 1960. Voor derdere details en de achtergronden van „Genève” zie ook: „Der Vorschlag einer internationalen Marktordnung für Baumwolltextilien” door M. Ludwig in „Aussenwirtschaft”, 1962.

⁵⁰⁾ Ook de landbouwsubsidiepolitiek speelde hierbij een rol; de Amerikaanse katoenindustrie kwam hierdoor in een ongunstige positie.

⁵¹⁾ „I have directed the Department of State to arrange for calling an early conference of the principal textile exporting and importing countries. This conference will seek an international understanding which will provide a basis for trade that will avoid undue disruption of established industries”.

Inderdaad bleek het in de praktijk geen eenvoudige zaak te zijn een zo ingewikkelde materie zonder al te veel voorbereiding te behandelen. Daar men toch op korte termijn tot een resultaat wilde komen, koos men de weg van een bevrozingsperiode van de bestaande situatie gedurende een jaar. Het eigenlijke langlopende akkoord van Genève, hetwelk de 5 jaar tussen 1 oktober 1962 en 1 oktober 1967 omvatte, sloot hierop aan ⁵²⁾.

Alvorens enkele kanttekeningen bij dit akkoord te maken, reproduceren wij allereerst enkele basisgegevens welke degenen die verantwoordelijk waren voor het redigeren van de overeenkomst, in juli 1961 ter beschikking hadden.

In bijlage 18 ⁵³⁾ verzamelden wij de tienjarige trends van de produktie en de consumptie van katoenen manufacturen in de zes belangrijkste import- en exportgebieden die ter conferentie verenigd waren.

In het E.E.G.-gebied bleken zowel de produktie als de consumptie in 1960 ten opzichte van het indexjaar 1950 met ca. 25 pCt. te zijn gestegen. In de Verenigde Staten bleven deze niveaus een 10 pCt. onder het basisjaar. In Engeland daalde vooral de produktie, terwijl de consumptie in 1960 10 pCt. onder het niveau van 1950 bleef.

De cijfers van India, Japan en Pakistan bewegen zich zonder uitzondering in stijgende lijn. Opvallend is daarbij de toeneming in consumptie in Japan en de vervijfvoudiging van de produktie in Pakistan.

Bijlage 19 ⁵⁴⁾ toont ons de invoeren en het geraamde verbruik van katoenen garens, weefsels en geconfectioneerde goederen. Duidelijk blijkt de uitzonderingspositie van Engeland, waar de invoer van weefsels en confectie meer dan 40 pCt. van de consumptie bedroeg. In de Verenigde Staten, het land dat het initiatief tot de bijeenkomst had genomen, kwam de invoer op 4½ pCt. van het verbruik; minder dus dan in de E.E.G. (5½ pCt.). Het verbruik per hoofd van de bevolking ligt in de Verenigde Staten echter nog steeds ver boven dat van de Gemeenschappelijke Markt. Kwantitatief waren de importen in de Verenigde Staten nog aanzienlijk.

Ten slotte zien wij hoe in de drie exportlanden nauwelijks enige invoer geregistreerd wordt. Het peil van het verbruik per capita is verder vooral in India en Pakistan nog aanmerkelijk op te voeren.

In vorige publikaties en ook in deze publikatie hebben wij meermalen gewezen op de noodzaak zich een volledig overzicht van de ontwikkelingen in de katoenindustrie te verwerven, wil men tenminste een enigszins betrouwbare basis hebben om ergens in te grijpen. De cijfers, die in de officiële stukken van Genève als materiaal werden gebruikt, beslaan o.i. een te kort tijdsverloop.

In grafiek XX ⁵⁵⁾ vergeleken wij de exporten en importen van katoenen weefsels opnieuw, waarbij wij echter teruggingen tot 1913 en 1936/38. De bijzonder grote wijzigingen in de exportsector trekken hier sterk de aandacht. Niet alleen Engeland doch ook de E.E.G. heeft dus reeds een offer gebracht door het zich, al dan niet vrijwillig, terugtrekken uit overzeese afzetgebieden. Japan had in 1959, zoals de grafiek duidelijk toont, het vooroorlogse peil niet weer bereikt. Hierbij zij echter vermeld, dat de Japanse

⁵²⁾ Voor de complete tekst zie: „Long-term arrangement regarding international trade in cotton textiles”, G.A.T.T., Genève 1963.

⁵³⁾ Grafiek XVIII wordt in de Nederlandse tekst niet gereproduceerd.

⁵⁴⁾ Grafiek XIX wordt evenmin gereproduceerd.

⁵⁵⁾ Zie bijlage 20.

Chart XX

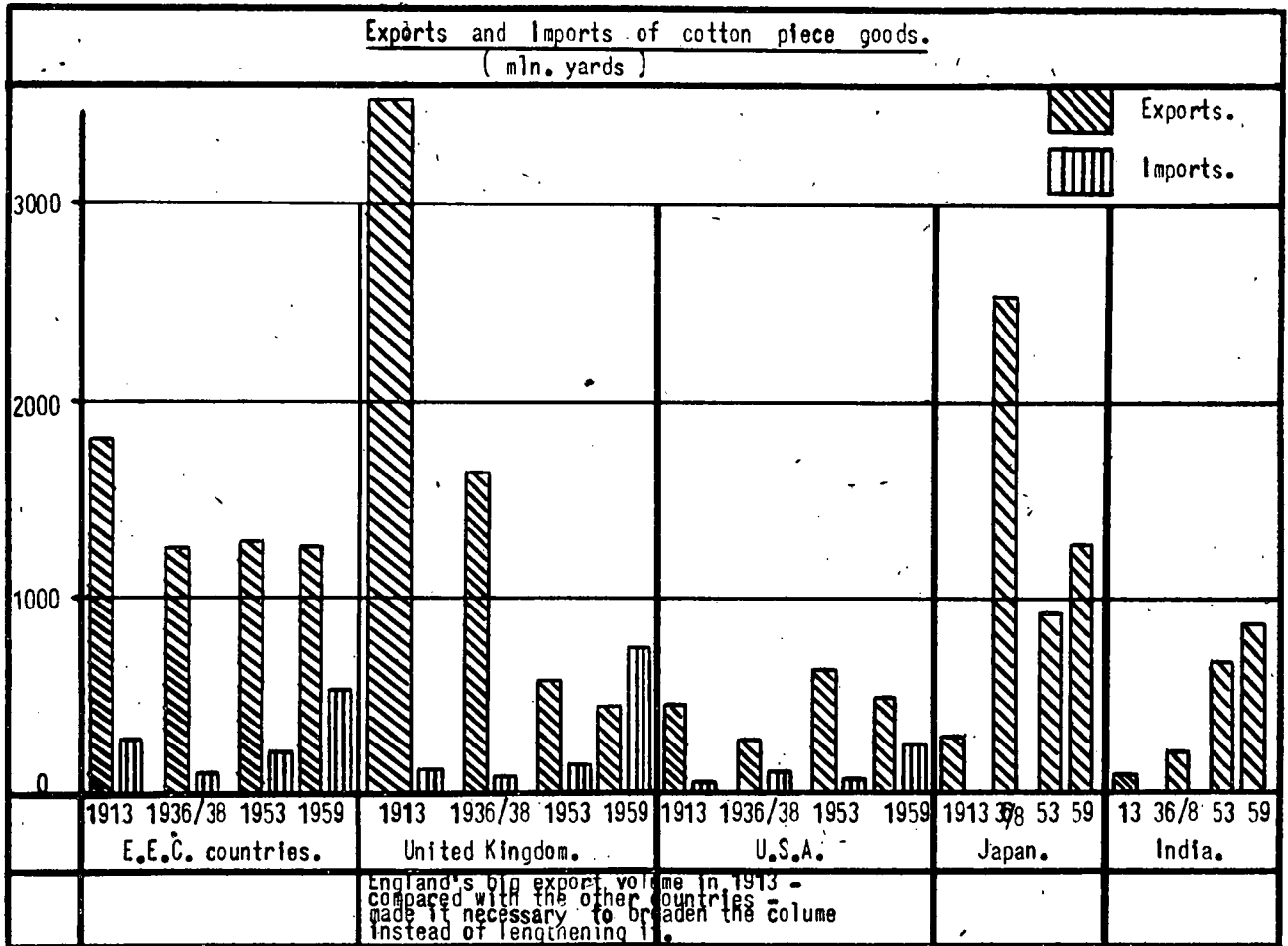

export van weefsels uit man-made fibres in 1959 ruim 1 mrd. yds. bedroeg!

Terugkomende op het vijfjaars akkoord blijkt uit de tekst hoe gezocht werd naar een harmonieus afwegen van de tegengestelde belangen. Enerzijds wordt aan de zich ontwikkelende landen een verruiming van de afzet door het geleidelijk aan uitbreiden en slechten van quota's in het vooruitzicht gesteld. De industrielanden weten zich daarbij echter gevrijwaard voor al te grote marktverstoringen, die van deze afzetvergroting het gevolg zouden kunnen zijn. Het is op dit punt, dat voor het eerst het begrip marktverstoring, zoals dit door de G.A.T.T.-commissie gedefinieerd was, werd gehanteerd. Ook de wijze waarop — soms door eenzijdig ingrijpen — tegen deze dreiging kan worden opgetreden, is een novum.

In praktische bewoordingen kwam dit alles op het volgende neer. Engeland en Canada gaven — o.i. terecht — te kennen, dat zij ruim voldoende aan marktvergroting hadden gedaan. Hun markten stonden reeds lang wijd open voor de produkten der ontwikkelingslanden.

Ook de Verenigde Staten meenden vooral de laatste jaren een grote plaats aan de jonge exportlanden te hebben ingeruimd. Op de E.E.G.-landen werd daarom sterke druk uitgeoefend een gebaar te maken en de nieuwe exporteurs meer afzetmogelijkheden te verlenen.

Toegegeven zij, dat hier nog wel iets kon gebeuren. De exportmogelijkheden zouden daarom in de periode van het long-term agreement op de Gemeenschappelijke Markt verdubbeld worden. De E.E.G., die ditmaal voor het eerst als één geheel optrad, zou onderling voor een verdeling van de lasten zorgen.

Wij zagen' zojuist, dat het tekort aan historische visie sommige deelnemers aan de besprekingen parten speelde. Had men ingezien, dat de veredelingsindustrieën van Continentaal West-Europa door het terugtreden uit overzeese afzetgebieden reeds zeer veel voor de verruiming der exportmogelijkheden van de nieuwe landen hadden gedaan, dan zou het zoeklicht niet zó sterk op de E.E.G. gericht zijn.

Een ander punt van kritiek was de te kleine importbasis waarvan de E.E.G. uitging⁵⁶⁾. Ook hier blijkt, dat zij die deze kritiek uitten over het hoofd zagen hoe — naast de directe consumptie-invoer — in het intercontinentaal verdelingsverkeer regelmatig grote metrages door Japan naar West-Europa worden geleverd. In 1961 bedroegen deze leveringen voor katoenen manufacturen alleen reeds 158½ mln. m²⁵⁷⁾. Hoewel dit de export naar geheel West-Europa geldt, kwam toch een belangrijk deel hiervan in de E.E.G. terecht.

Bij het maken van vergelijkingen met betrekking tot het niveau van gewenste invoermogelijkheden moet men grote voorzichtigheid in acht nemen. Al te gemakkelijk zou men er anders — indien steeds met abnormale Engelse percentages⁵⁸⁾ wordt gerekend — toe kunnen komen een invoer die tussen de 10 en 20 pCt. van de nationale productie ligt

⁵⁶⁾ De afzetverruiming van 1962/1967 zou 6.000 ton in totaal bedragen; bij een gemiddeld doekgewicht van 120 gr/m² dus ca. 50 mln. meter.

⁵⁷⁾ „Japan Cotton Statistics and Related data”; Osaka 1962.

⁵⁸⁾ De praktijk heeft wel uitgewezen, dat het voor een nationale industrie vrijwel ondoenlijk is zich staande te houden naast een invoer van ca. 40 pCt. van de nationale productie.

als acceptabel te beschouwen. Het komt ons voor, dat men dieper moet graven en zich aan het gevaar van oversimplificatie moet onttrekken alvorens dergelijke legenden voor waar te aanvaarden.

Sedert het van kracht worden van het long-term agreement is thans bijna een jaar verlopen. Het is echter nog te vroeg om nu reeds een uitspraak te doen over de verdiensten van dit akkoord. Allereerst moet het contact tussen de regeringen van de deelnemende landen en het permanente bureau, het Cotton Textiles Committee te Genève, verbeterd worden. Aan de in de artikelen 2 en 3 van het akkoord voorziene rapportering is tot dusverre blijkbaar nog te weinig uitvoering gegeven.

Het lijkt ons van groot belang, dat het Cotton Textiles Committee zich in het komende contractjaar een vaste plaats verwerft in de wereld, die zich bezig houdt met het regelen van de internationale handel in katoenen manufacturen. Het zou tevens bijzonder nuttig zijn, indien de industrie zich bereid verklaarde waar gewenst medewerking te verlenen, opdat het Cotton Textiles Committee zijn nieuwe taak zo doelmatig mogelijk kan verrichten. Op het gebied van de produktie, handel en consumptie van grondstoffen heeft de katoenindustrie reeds een nauw contact met het secretariaat van de I.C.A.C. te Washington. In analogie hiermee achten wij een goede verbinding tussen Genève en Zürich, het nieuwe hoofdkwartier van I.F.C.A.T.I., bijzonder gewenst.

In de haast waarmee tegenwoordig over de werking van internationale overeenkomsten wordt geoordeeld, bestaat het gevaar dat nu reeds een denigrerende uitspraak over Genève wordt gedaan. Zo'n mening zou namelijk beïnvloed kunnen zijn door de eerste serie, voornamelijk repressieve, maatregelen die in het afgelopen jaar door Washington op grond van het akkoord zijn genomen.

Op zichzelf is dit wel begrijpelijk. De Verenigde Staten waren immers de initiatiefnemer tot de conferentie van juli 1961. Washington reageerde daarom ook prompt.

Het is echter onjuist alleen aan restrictieve maatregelen te denken. Het akkoord kenmerkt zich immers door een serieus pogen een evenwicht te bereiken tussen de grotere kansen, die aan de ontwikkelingslanden worden gegeven en de voorzichtigheid, die hierbij t.o.v. de industrielanden moet worden betracht. In de komende tijd dient dus ook de positieve zijde van de overeenkomst — de marktverruiming — meer uit de verf te komen.

Nu is het wel begrijpelijk, dat het aanloopjaar moeilijk is. Bij die landen, die minder dan de Verenigde Staten van de noodzakelijkheid van deze regeling doordrongen waren, moet het gehele akkoord eerst tot de denkwereld der nationale functionarissen doordringen. Daarom moet zowel aan de verbetering van de communicatie als aan het algemeen accepteren van de principes van het akkoord veel meer aandacht besteed worden dan tot nu toe het geval was. Ontsporingen zoals medio 1962 bijna plaatsvonden⁵⁹⁾, zouden dan in ieder geval voorkomen kunnen worden.

Daar het Cotton Textiles Committee nog een sluimerend bestaan leidt, zou men ook kunnen redeneren: „Waartoe de noodzaak van een integratie van het bureau in het handelspolitieke streven van de aangesloten landen? Het is immers toch maar een tijdelijke aangelegenheid?”

Wie zo denkt, onderschat de belangrijkheid van het

long-term arrangement. Het gaat hier niet om een tijdelijke maatregel; om een politieke beslissing waarbij een geven aan ontwikkelingslanden afgewogen wordt tegen een nemen — of beter een behouden — van de industrielanden. Het betreft hier veeleer een eerste poging om richting te geven aan de wijze, waarop de industrialisatie der ontwikkelingslanden het beste zou kunnen verlopen.

Indien de jonge landen hun industrieel apparaat willen opbouwen, dienen zij gegidst te worden. Foutieve, te eenzijdig gerichte investeringen leiden tot onverantwoorde kapitaalverliezen. Dit geldt vooral omdat reeds in een aantal ontwikkelingslanden vele decennia lang aan de opbouw van een nationale katoenindustrie is gewerkt. Ook in de industrialisatie van de eertijds grondstof producerende landen bestaat onderling al een groot tempoverschil.

Het hele akkoord van Genève staat in het teken van de harmonisatie der belangen. Niet alleen de ontwikkelingslanden, ook de industrielanden moeten zich aan de nieuwe situatie kunnen aanpassen. Ook dit vereist een juiste keuze van werken en van investeren. Nu reeds menen wij daarom te mogen opmerken, dat de periode van vijf jaar, die men voor het long-term arrangement heeft uitgetrokken, veel te kort zal blijken te zijn. Wie het over aanpassen, over „zindelijk” investeren heeft, weet, dat men daarbij in veelvoud van de zojuist genoemde contracttermijn moet denken.

Wij willen met deze constatering niet aansturen op een verlenging zonder meer van het nog nauwelijks in werking zijnde akkoord. Wel willen wij erop wijzen, dat men geen orde in een bedrijfstak kan brengen als men de chaos, die direct daarna te verwachten is, niet bij voorbaat weert.

Een verantwoorde opbouw van een industrie in een ontwikkelingsland vraagt bijv. om een goede kadervorming. Nieuwe, kostbare installaties zullen door de machinefabrieken van het Westen volgaarne worden geleverd. Vooral als daarop een continue stroom van dure onderdelen volgt. Maar wie voorkomt de ontijdige slijtage? Wie zorgt voor het in stand houden van de nieuw geïnstalleerde fabrieken? Daarvoor geschoolde krachten uit eigen land te kunnen aantrekken eist een degelijke basisopleiding; dit vergt het tijdsbestek van een generatie.

Zoals wij in de inleiding tot deze paragraaf schreven, achten wij de maatregelen, die in het kader van de overeenkomst van Genève genomen kunnen worden, van het allergrootste belang. In de eerste plaats geldt dit natuurlijk voor de katoenindustrie. Wil men hierbij echter verantwoord te werk gaan, dan dienen eerst tal van misvattingen te worden weggenomen, die een verder hanteren van het akkoord bemoeilijken. Wij noemen het hardnekkig voortbestaan van de legende als zou een — wel te verstaan: moderne — textielindustrie arbeidsintensief zijn. Wij wezen ook al op de gevaren, die een lichtzinnige investering in een ontwikkelingsland bedreigen indien er geen nationaal technisch kader aanwezig is.

Bekend is verder de sage, dat de ontwikkelingslanden zich het beste kunnen toeleggen op de fabricage van garéns en grove, althans ongefinitiseerde, weefsels. Het Westen zou zich dan kunnen beperken tot de fabricage van specialiteiten. Het is een stelling, die geen rekening houdt met de economische strategie; het is een miskennis tevens van de grote voordelen der verticale integratie in de gehele bedrijfskolom.

Meermalen wordt de oplossing van de taakverdeling tussen het Oosten als de leverancier van ruwdoek en het Westen als de veredelaar bij uitstek, opgebouwd op grond

⁵⁹⁾ Wij doelen hier op de in wezen gedane concessies aan India, Pakistan en Hongkong, ten einde de aansluiting van Engeland bij de E.E.G. te vergemakkelijken.

van de theorie van de internationale arbeidsverdeling. Wij willen zeker de mogelijkheden van een modernisering van de oude theorie van J. B. Say niet onderschatten. Het komt ons echter voor, dat het daartoe op te stellen betoog niet al te simplistisch mag zijn. Wij wijzen in dit verband op de ontwikkeling van de wereldpolitiek sedert de eerste wereldoorlog en wel in het bijzonder op het ontstaan van de politiek denkende en handelende blokken. Wij denken verder aan het toenemen van de kapitaalintensiviteit van de katoenindustrie; aan de landbouwsteunpolitiek in de grotendeels grondstof producerende ontwikkelingslanden; en aan zoveel andere feiten waarmee vroeger niet doch thans wel rekening moet worden gehouden.

Dit alles op de juiste wijze te rangschikken — wij herhalen het — kost tijd. Nu deze gehele probleemstelling, de bijdrage tot een goed functioneren van de industrialisatie der ontwikkelingslanden, mede aan de katoenindustrie werd toegespeeld, kan deze zich niet van een dergelijke taak distancieren.

Het zou ons niet verwonderen indien een nadere bezinning op de gehele problematiek zelfs tot een fundamenteel andere aanpak, met name van de financiering der ontwikkelingsprojecten, zou leiden. Hiervoor kan wederom de katoenindustrie als voorbeeld gelden. Niet voor niets wordt zij de vroegste industrie genoemd.

Het mag als bekend verondersteld worden, dat de katoenindustrie, ook al is deze in een ontwikkelingsland tot een zekere wasdom gekomen, zich nog altijd in een sfeer van prille „take-off” bevindt ⁶⁰⁾. In het koortsachtige tempo, waarin de nieuwe landen naar een verdergaande industrialisatie streven, gunt men zich niet de tijd alle stadia van de economische ontwikkeling te doorlopen om als gelijkwaardige partners met de industrielanden in het concurrentiestrijdperk te treden. De nieuwe landen dingen op de wereldtextielmarkt reeds mede, zonder dat de nationale loonontwikkeling een peil heeft bereikt waarop van een redelijke nationale behoeftenbevrediging kan worden gesproken.

VIII. PROBLEMEN VAN ELKE DAG

Wij keren nu terug van de beschouwingen over de grotere markteenheden en de internationale overeenkomsten van Genève om ons — dichterbij huis — tot de problemen van elke dag te wenden. Deze zijn vele voor een katoenindustriële in West-Europa.

Soms lijkt het wel eens of zijn zelfwerkzaamheid door alle externe bemoeiingen sterk wordt-beknot. De grondstoffenprijzen worden bijv. beïnvloed door de regeringspolitiek der verbouwlanden en door de prijsafspraken tussen de grootmachten in de chemische industrie.

Het loonbeleid ziet de ondernemer in grote lijnen uitgestippeld in het samenspel met de arbeidersorganisaties en de overheid. De regering heft belastingen en stelt de richtlijnen op voor het internationale handelsverkeer. Bij wijlen bewaakt zij ook nog het binnenlandse prijsniveau.

Voor het bouwen en inrichten van fabrieken alsmede

In de industrialisatiewedloop heeft men voortdurend gebrek aan buitenlandse betaalmiddelen. De produkten die men voortbrengt, ook textielen, worden daarbij als waardevol ruilmiddel ingezet.

Waar de behoeften aan kleding in het eigen land — zelfs al is er voldoende koopkracht om deze aan te schaffen — dikwijls nog niet bij benadering worden gedekt, vraagt men toch om meer exportkansen. Zulks heeft weer tot gevolg, dat verwarring wordt gesticht in de toch al reeds in capaciteit teruggetreden industrie van de Westerse landen.

Zou het daarom niet veel verstandiger zijn voor de hergroepering van het industriële apparaat in de reeds geïndustrialiseerde landen wat meer tijd in te ruimen. En zou het bovendien niet voordeliger zijn, indien men de industrieën in de ontwikkelingslanden in de eerste plaats dienstbaar maakte aan de bevrediging van eigen, nationale behoeften. Het verkrijgen van de gewenste buitenlandse deviezen zou dan via een meer directe, additionele steunverlening mogelijk worden gemaakt.

Wij hebben gepoogd enkele facetten van het gecompliceerde vraagstuk van de hergroepering van de internationale katoenindustrie te schetsen. De Westeuropese katoenindustrie is verheugd mede te kunnen werken aan de oplossing van het probleem hoe te komen tot een naast elkaar voortbestaan van een industrieel Westen en een zich nog industrialiserend Oosten. Daar zij meer dan andere bedrijfstakken geconfronteerd wordt met deze moeilijke materie, ziet zij de vraagstukken wellicht duidelijker.

Het gaat hier niet om één bepaalde industrie. Het betreft een ontwikkeling, die het gehele bedrijfsleven in al zijn vormen zal beroeren. Het is de gedachte aan een logisch groeiende diversificatie in de industriële groei, die de katoenindustrie om tijd van bezinning, van aanpassing doet vragen.

Hoe de vezelverwerkende industrie van Continentaal West-Europa hier zowel op kort als op lang zicht over denkt, zullen wij in twee slotparagrafen nader uiteenzetten.

voor het verrichten van arbeidswerkzaamheden bestaan talloze voorschriften en regelingen. Neen, vrij mag de ondernemer zich bepaald niet meer noemen!

En toch hangt het voortbestaan van de onderneming waarvoor hij de verantwoordelijkheid draagt, nog altijd in hoge mate van zijn beslissingen af. Het is immers de fabrikant, die het besluit moet nemen de juiste grondstoffen te kopen, het personeel aan te stellen en op te leiden, het kapitaal te investeren ten einde de apparatuur te moderniseren en daartoe de nodige research te verrichten, de verkopen te stimuleren en waar nodig hiervoor nieuwe afzetkanalen te vinden.

Door de veelheid van vragen, waarmede hij door zijn naaste medewerkers wordt bestookt, ontbreekt het de ondernemer meermalen aan tijd de nodige afstand t.o.v. de problemen van elke dag te nemen. Het gevaar bestaat dan, dat hij de grote lijnen uit het oog verliest.

Wij zullen daarom pogen het klimaat, waarin de katoenindustriële momenteel werken, te schilderen en vervolgens

⁶⁰⁾ W. W. Rostow: „The stages of economic growth”, Cambridge 1962.

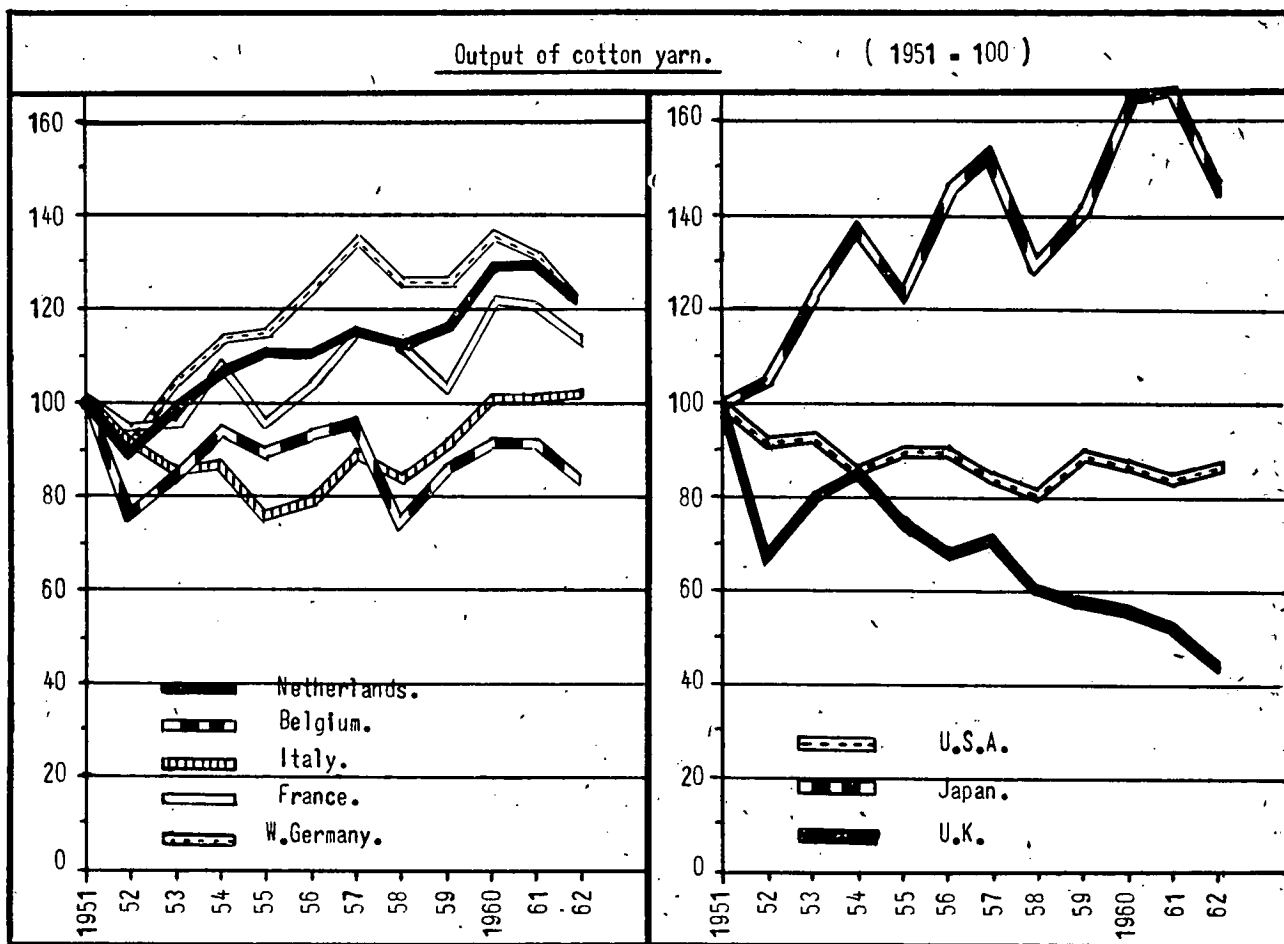

op een van de belangrijkste vraagstukken, dat van het gebruik van de productiecapaciteit, wat dieper in te gaan. Dit raakt immers de kern van de aanpassing, die de katoenindustrie in praktijk moet brengen; de periode die door Genève voorlopig op vijf jaren, door ons echter op enige decennia wordt geraamd.

Uit de inleidende paragrafen van dit artikel is het wel duidelijk geworden, dat de huidige situatie van de katoenindustrie in Continentaal West-Europa niet al te rooskleurig is. Recente publikaties van de Cotton Board en I.F.C.A.T.I.⁶¹⁾ bevestigen deze conclusie.

Het is altijd moeilijk om voor een zo sterk gevarieerde bedrijfstak als de vezelverwerkende industrie een bruikbare graadmeter voor het peilen der bedrijvigheid te vinden. Een van de indices, die men daarvoor hanteert, is die van de produktie der spinnerijen. Wij gebruiken deze maatstaf in een vorige publikatie, zulks in aansluiting op een recente beschrijving van de textielconjunctuur⁶²⁾.

In grafiek XXI verwerkten wij het verloop van de garenpromoties gedurende de laatste jaren⁶³⁾. Duidelijk blijkt hieruit hoe, na het vorige overzicht, gedeeltelijk in 1961 doch vooral in 1962 een daling over vrijwel de gehele linie is ingetreden. In de Verenigde Staten was de inzinking niet spectaculair; bovendien is in het herstel een duidelijk faseverschil met West-Europa kenbaar. In Engeland bleef

⁶¹⁾ Quarterly Statistical Review, 69, Summer 1963, Manchester. European Cotton Industry Statistics, Vol. 5, nr. 2, Zürich.

⁶²⁾ I.F.C.A.T.I., Amsterdam (1960), waarin o.m. verwezen werd naar: „Fluctuations in Textile Activity”, D. M. Swan, Manchester 1959.

⁶³⁾ Zie ook bijlage 21.

de lijn zich in neergaande richting bewegen. Italië daarentegen maakte op de algemene depressie een uitzondering.

Nu vraagt een dergelijk globaal overzicht direct om commentaar. Allereerst is het niet de weverij-industrie alleen, die als afnemer van garens optreedt. Zodra dus in de overige afzetgebieden, bijv. in de tricotage-industrie, bepaalde verschuivingen voorkomen, doorkruisen deze het algemene beeld.

Daarnaast zal ook het stijgen en dalen in de sector van de discontinue man-made fibres de situatie kunnen beïnvloeden. Wij moeten dit feit o.a. in aanmerking nemen wanneer wij de Japanse cijfers bestuderen. Deze hebben namelijk uitsluitend betrekking op de produktie van katoenen garens.

In grote trekken blijkt uit dit overzicht echter wel, dat er een bepaalde korte golfbeweging in de katoenconjunctuur bestaat. Aan dit verschijnsel is de laatste jaren een groot aantal publikaties gewijd⁶⁴⁾.

Het is hier niet de plaats om op de studies over deze conjunctuurgolven in de Verenigde Staten, Japan en West-Europa in te gaan. Wij kunnen volstaan met het weergeven van de algemene gedachte, dat een restocking en destocking aan het stijgen en dalen der lijnen ten grondslag ligt.

Het zal natuurlijk interessant zijn het verdere verloop van deze conjunctuurbeweging nauwkeurig te volgen. Zal deze trend sterk genoeg blijken te zijn om weerstand te bieden aan externe impulsen (Korea, Suez)? Moet er verder

⁶⁴⁾ Voor een overzicht van de belangrijkste geschriften zie bijlage 22.

niet meer eenheid komen in de verklaring van de werkelijke oorzaken der voorraadmutaties, voordat men het bestaan van een specifieke textielconjunctuurcyclus als een vaststaand gegeven aanvaardt?

Het is daarom op het ogenblik niet mogelijk met zekerheid een ombuigen van de textielconjunctuur in opgaande richting te voorspellen. Wij zijn al verheugd gedurende het voorjaar en de zomer van 1963 de eerste verschijnselen te mogen signaleren, die op een verlichting van de situatie duiden.

Het intreden van een minder zorgvolle periode zou de ondernemers en degenen wier taak het is de belangen van de bedrijfstak in zijn geheel te behartigen bijzonder welkom zijn. Immers, op de na-oorlogse periode van rehabilitatie volgt thans een tijdperk van adaptatie, dat aller aandacht verdient.

Het is een groot bezwaar van deze tijd, dat men door de veelheid van alle feiten, die dagelijks moeten worden verwerkt, gauw de neiging heeft problemen te eenvoudig te stellen en te beoordelen. Uit de grafieken en de statistische overzichten, die wij tot dusverre produceerden, zou zo'n gevaarlijk en al te vluchtig oordeel kunnen worden gevormd.

Een geleidelijk inkrimpen van het productie-apparaat geeft immers de indruk van een terugtocht. Indien tijdens dit proces ook nog afzetstagnaties bij de zich reorganiserende industrie worden geconstateerd, is het begrijpelijk, dat men hieruit concludeert, dat het tempo van afbouw niet snel genoeg is. Dit dus van het bestaan van een overcapaciteit sprake is. Zo eenvoudig ligt dit vraagstuk echter geenszins.

De wijze waarop de bestaande productiecapaciteit wordt gebruikt, staat ook uit andere overwegingen in het middelpunt van de belangstelling.

De voortdurend stijgende arbeidskosten leiden tot investeringen in arbeidbesparende machines. Ook aan het toenemen van de kapitaalintensiviteit van de katoenindustrie is het probleem van het optimale gebruik van de capaciteit nauw verbonden.

Natuurlijk zijn er daarnaast nog tal van andere vraagstukken, verband houdende met de financiering van de apparatuur, de technische uitvoering ervan, de organisatie van de research en ten slotte de wijze van afzet der produktie.

In tegenstelling tot het complete overzicht van deze problematiek der Westeuropese katoenindustrie zoals dit enige jaren geleden werd opgesteld ⁶⁵⁾, zullen wij ons thans uitsluitend met het zojuist genoemde onderwerp van het capaciteitsgebruik bezig houden. Alleen als overeenstemming is bereikt over de wijze waarop dit gecompliceerde vraagstuk tot oplossing kan worden gebracht, kan men aan de depressieve sfeer van de dagelijks voorkomende prijsonderbiedingen ontvluchten.

Het aanpassen van het weinig elastische aanbod aan de steeds wisselende vraag vergt tijd, tact en economisch inzicht. Het hanteren van de slopershamer is in dit geval een te gemakkelijke en daardoor foutieve methode. In welke richting een oplossing kan worden gezocht, wordt ons duidelijk gemaakt wanneer wij vergelijkingen treffen tussen de wijze waarop in Japan, in de Verenigde Staten en in West-Europa wordt gewerkt. Wij zullen dan zien, dat men geen oppervlakkig oordeel kan vellen over het al of niet aanwezig zijn van een overcapaciteit, zonder een

nauwkeurige analyse te maken van de machine-uren, werktijden, de extra beloningen voor ploegenwerk, de samenstelling van het personeel, financieringsmethoden en afschrijvingssystemen alsmede van de arbeidskosten.

Bovendien bepaalt de mate waarin wij de productiecapaciteit benutten het concurrentievermogen van de Westeuropese katoenindustrie ⁶⁶⁾.

Allereerst dienen wij ons er echter van bewust te zijn waarover wij praten; wat wij eigenlijk met elkaar gaan vergelijken. Helaas bestaat er geen andere praktische eenheid, waarin de spin- en weefcapaciteit kan worden uitgedrukt, dan die van de spullen en weefgetouwen. Spullen van de meest uiteenlopende fabrikaten; weefgetouwen in vrijwel alle stadia van automatisering. Het is een zeer gebrekkige basis, die wij alleen terwille van de continuïteit in de statistische verwerking hanteren.

Zoals reeds werd opgemerkt, spelen bij het vergelijken van het capaciteitsgebruik machine-uren een grote rol. Een vergelijking van spil- en getouw-uren geeft hierover een goed inzicht ⁶⁷⁾.

TABEL 6.

Spil- en weefgetouw-uren in 1962
(weekcijfers per werkende spullen en getouwen)

	West-Duitsland	België	Frankrijk	Italië	Nederland	Engeland	Japan	Ver. Staten
Spullen:								
1957	74,5	89,9	73,6	75,3	78,1	38,7	93,7	114,4
1958	67,2	67,9	69,9	67,2	79,1	32,0	91,6	112,3
1959	63,7	82,1	67,5	73,5	81,2	39,2	91,1	122,0
1960	72,7	96,2	79,3	84,0	89,4	43,1	92,8	119,6
1961	70,9	94,3	82,4	84,0	91,4	45,4	90,9	118,0
1962	66,1	93,8	79,5	84,0	84,1	42,8	92,2	116,9
Weefgetouwen:								
1957	62,0	n.a.	65,8	61,3	64,7	43,7	92,1	n.a.
1958	58,8	n.a.	60,2	58,2	63,0	39,9	90,4	114,4
1959	73,8	n.a.	61,1	63,5	66,2	46,9	89,5	120,8
1960	76,3	n.a.	67,6	65,9	72,6	50,7	92,1	123,6
1961	70,8	77,8	60,8	64,3	72,3	53,5	90,2	119,3
1962	65,1	73,7	61,6	66,9	66,7	47,5	91,4	123,4

Uit dit overzicht blijkt reeds dadelijk hoe sterk de spil- en getouw-uren onderling uiteen lopen. De cijfers van Continentaal West-Europa liggen tussen de lage Engelse en de hoge Japanse en Amerikaanse in. Op het Continent wordt de spincapaciteit relatief beter benut dan de daarop aansluitende produktiefase, de weverij.

Nog beter spreken deze cijfers indien wij de Amerikaanse gegevens als basisgegevens (= 100) gebruiken.

TABEL 7.

Spil- en weefgetouw-uren per week uitgedrukt in percentages van de Amerikaanse cijfers 1962

	Spullen	Weefgetouwen
Verenigde Staten	100	100
Japan	79,0	74,0
België	80,3	59,7
Nederland	72,0	54,0
Italië	71,9	54,2
Frankrijk	68,0	49,8
West-Duitsland	56,6	52,8
Engeland	36,7	38,4

⁶⁶⁾ Een analogo betoog werd het vorige jaar gepubliceerd in de „Textil Wirtschaft” (15 maart 1962). Met medewerking van I.F.C.A.T.I. en de nationale organisaties van katoenindustriëlen hebben wij de cijfers uit het artikel van Dr. H. D. Grosser: „Kapazitätsausnützung und internationaler Wettbewerb”, gecorrigeerd en aangevuld.

⁶⁷⁾ Bron: I.F.C.A.T.I.

⁶⁵⁾ I.F.C.A.T.I., Venetië (1957).

Overigens wordt in de verschillende landen het gebruik van de capaciteit in andere, geheel van elkaar afwijkende, indexcijfers uitgedrukt. In de Verenigde Staten stelt men theoretisch het in 3 ploegen optimaal bereikbare aantal uren op 144 per week.

Indien men echter de zojuist gevonden machine-uren in deze theoretische standaard uitdrukt, zou men de wettelijke arbeidstijdvoorschriften in diverse landen geweld aandoen. Het aantal maximaal bereikbare uren per week loopt namelijk niet onbelangrijk uiteen.

TABEL 8.

Maximaal bereikbaar aantal werkuren per week volgens de geldende arbeidsvoorschriften ⁶⁸⁾

	West-Duitsland	België	Frankrijk	Italië	Nederland	Engeland	Japan	Ver. Staten
1960	132	124½	120	135	128	122½	93	120
1961	132	124½	120	135	128	118½	93	120
1962	129	124½	120	129	128	112½	93	120
1963	126	124½	120	129	128	112½	93	120

Bij de beschouwing van dergelijke wettelijk vastgestelde werktijden moet men in overweging nemen, dat er grote verschillen bestaan in de souplesse, waarmee men het werken in overuren toestaat.

Ondanks deze reserve ronden wij het rekenspel van het capaciteitsgebruik af door de weergave van de spil- en getouw-uren per week uitgedrukt zowel in de theoretisch optimale Amerikaanse als in de zonder overuren praktisch bereikbare nationale index.

TABEL 9.

Spil- en weefgetouw-uren per week ⁶⁹⁾ 1962

	Spil-uren		Getouw-uren	
	Theoretisch	Praktisch	Theoretisch	Praktisch
West-Duitsland	46,0	52,5	45,2	51,7
België	65,1	75,3	51,2	59,2
Frankrijk	55,2	66,2	42,8	51,4
Italië	58,3	65,1	46,5	51,7
Nederland	58,4	65,8	46,4	52,1
Engeland	33,6	38,3	33,0	42,1
Japan	64,1	99,1	63,5	98,2
Verenigde Staten	81,2	97,2	85,7	102,9

Uit bovenstaande vergelijkende cijfers blijkt duidelijker welk een groot contrast er bestaat tussen de wijze waarop met de aanwezige nationale produktiecapaciteiten wordt gewoerd. Amerika en Japan staan daarbij ver aan de top. De groep der E.E.G. is betrekkelijk homogeen, zij het dat van de spinnerijen een aanmerkelijk intensiever gebruik wordt gemaakt. In Engeland zou men, zoals ons ook meermalen door onze collega's is medegedeeld, ondanks het bijna halveren van het machinepark nog met een overcapaciteit zitten.

Uit het feit, dat de Verenigde Staten in de weverijen zelfs de magische grens van 100 getouw-uren per week hebben overschreden, blijkt wel, dat er momenten zijn waarop het lonend is door het betalen van extra toeslagen op het loon het optimum te overschrijden.

Het werken in ploegen wordt natuurlijk eveneens met toeslagen beloond. In de hoogte van deze beloningen zijn weer tal van variaties merkbaar.

⁶⁸⁾ Bron: Nationale organisaties van de katoenindustrie.

⁶⁹⁾ Bron: I.F.C.A.T.I. en de nationale organisaties.

TABEL 10.

Extra toeslagen voor het werken in ploegen ⁷⁰⁾ 1962

	Twee ploegen	Gedurende de 3de (nacht) ploeg
	(pCt.)	
West-Duitsland	—	15 — 35
België	8	30
Frankrijk	10	10 — 30
Italië	8	33
Nederland	18	31
Engeland	13,3	20 — 38
Japan	4	25 — 35
Verenigde Staten	—	5

Het besluit tot het werken in meer ploegen wordt zowel door de kapitaalintensiviteit als door de van land tot land wisselende loonniveaus, afschrijvingssystemen en financieringsmethoden beïnvloed. Het is duidelijk, dat een zo optimaal mogelijk gebruik van de kostbare machines vrijwel de enige mogelijkheid biedt om tot een kostenverlaging te komen.

De introductie van het ploegenwerk is uit de aard der zaak niet het enige middel om tot een grotere produktiviteit te komen. Naast de grote investeringen in machines per arbeider speelt een betere rationalisatie van de produktie eveneens een grote rol.

Als wij nu tot de slotsom komen, dat het opvoeren van de machine-uren een probaat middel is in de strijd om het bestaan, waarom vindt het ploegenwerk dan niet meer toepassing? Nu is men niet geheel vrij om deze werkregeling overal in te voeren. De samenstelling van het personeel van een onderneming is namelijk mede bepalend voor de mogelijkheid in twee of in drie ploegen te werken. Internationaal is vrouwenarbeid in de nachtploeg niet toegestaan. In het bijzonder speelt dit gegeven een rol in Japan, waar de vrouwenarbeid overweegt. In Italië is het percentage vrouwelijke arbeidskrachten eveneens zeer hoog, zoals het volgende overzicht aantoont.

TABEL 11.

Percentage vrouwelijk personeel in de katoenindustrie ⁷¹⁾ 1962

	Spinnerijen	Weverijen	Totaal
West-Duitsland	54,0	46,7	49,1
België	44,5	31,6	39,1
Frankrijk	61,0	53,7	56,9
Italië	71,9	73,3	72,7
Nederland	17,1	23,9	22,5
Engeland	63,8	79,6	59,4
Japan	85,2	83,3	84,7
Verenigde Staten	—	—	38,0

Het ploegenwerk is dus van tal van factoren afhankelijk. De grote verscheidenheid in de katoen en man-made fibres verwerkende industrie maakt het moeilijk dit arbeids-systeem in enkele cijfers uit te drukken. Als wij hieronder toch een overzicht geven van dit ploegenwerk in de 8 landen heeft deze tabel dus bepaald niet de pretentie compleet te willen zijn.

Veel van datgene wat reeds uit de vorige cijfertabellen over het gebruik van de capaciteit kon worden opgemaakt, spreekt ook uit tabel 12, nl. de twee uitersten de Verenigde

⁷⁰⁾ Bron: Nationale organisaties.

⁷¹⁾ Bron: I.F.C.A.T.I.

Het cijfer van de Belgische weverijen heeft alleen betrekking op de handarbeid. De Nederlandse cijfers gelden uitsluitend voor niet geïntegreerde bedrijven. Ook bij de spinwevers is het aantal vrouwen echter relatief zeer gering.

TABEL 12.

Het werken in ploegen in enkele belangrijke centra van de katoenindustrie ⁷²⁾ 1962

(gemiddeld aantal ploegen)

	West-Duitsland	België	Frankrijk	Italië	Nederland	Engeland	Japan	Ver. Staten
Spinnerijen:								
1957	1,8	2,2	1,7	1,7	1,7	1,0	2,0	3,0
1958	1,7	1,8	1,8	1,6	1,7	1,0	2,0	2,9
1959	1,6	2,2	1,6	1,7	1,8	1,0	2,0	2,9
1960	1,8	2,4	1,9	1,9	1,9	1,1	2,0	3,1
1961	1,7	2,2	n.a.	1,9	2,0	1,1	2,0	n.a.
1962	1,7	2,2	2,2	1,9	2,0	1,1	2,0	n.a.
Weverijen:								
1957	1,6	n.a.	1,4	1,4	1,4	1,1	2,0	3,0
1958	1,6	n.a.	1,6	1,4	1,4	1,2	2,0	3,0
1959	1,6	n.a.	1,5	1,4	1,4	1,2	2,0	3,0
1960	1,7	n.a.	1,6	1,5	1,5	1,3	2,0	3,0
1961	1,6	1,9	n.a.	1,5	1,8	1,3	2,0	3,0
1962	1,6	1,7	1,8	1,5	1,8	1,3	2,0	3,0

Staten en Engeland, het benaderen van het onder omstandigheden (vrouwenarbeid) mogelijk optimum in Japan en Italië en het veelvuldiger werken in ploegen in de kapitaal-intensievere spinnerijsector.

Als sluitstuk op deze becijferingen betreffende het rationeel gebruik van het machinepark past een overzicht van het loonpeil. Aan een vergelijkende opgave van alle arbeidskosten in Japan, West-Europa en de Verenigde Staten wagen wij ons echter niet. Daarvoor ontbreekt ons in dit summere overzicht de gelegenheid.

Wij noemen alleen enkele gegevens, die maar al te vaak vergeten worden en daardoor juist die voortdurend terugkomende discussies over de loonvergelijkingen doen ontstaan. Het zijn namelijk niet alleen de gemiddelde bruto uurverdiensten, die naast elkaar moeten worden gezet. In ieder geval dient men ook rekening te houden met factoren als de splitsing in mannen- en vrouwenarbeid, de arbeidstijden per week, de toeslagen voor ploegen- en overwerk, de verplichte en vrijwillige sociale lasten (w.o. de gezinstoeslagen) en de koopkrachtpariteiten in de verschillende landen.

Om toch enig inzicht te geven in deze moeilijke materie, geven wij in de laatste tabel van deze paragraaf een overzicht van de lonen in de textielindustrie van de E.E.G.

Dus wederom een kaleidoscopisch beeld met grote onderlinge verschillen zowel wat de loonhoogte als ook wat de stijgingslijnen betreft.

Het is door dit complex van ingewikkelde gegevens, dat men moeizaam zoekend zich een weg moet zien te banen om een helder beeld te krijgen over de capaciteitsbenutting als sleutel voor het bereiken van een optimaal resultaat.

In de reeds aangehaalde studie over dit vraagstuk zijn enkele berekeningen gemaakt, waarbij modelbedrijven uit Duitsland, Japan en de Verenigde Staten met elkaar vert

geleken zijn. Daar men hier niet altijd van een normaal machinepark is uitgegaan, lijkt het ons niet nodig deze becijferingen tot in details aan te halen ⁷⁴⁾.

Wel onderschrijven wij in grote trekken de conclusies, dat de industrie van Continentaal West-Europa dient te streven naar een maximaal gebruik van de bestaande capaciteit. Door in meer ploegen te werken kan men het aanwezige machinepark met een grote mate van flexibiliteit bespelen.

Indien de arbeidsmarkt het toelaat, is het mogelijk een evenwicht te bereiken tussen alle factoren, die van invloed zijn op het verkrijgen van de laagste kostprijs. Dit zoeken naar het juiste evenwicht behoort tot de problematiek van elke dag voor de textielabrikant. Ook indien de overige vraagstukken in theorie geen problemen zouden opleveren, is het streven naar een optimaal gebruik van de apparatuur nog uiterst moeilijk te verwezenlijken.

⁷²⁾ Bron: 1957, t/m 1960: Dr. H. D. Grosser. 1961, 1962: nationale organisaties.

⁷³⁾ Cijfers ontleend aan: „Die Arbeitsbedingungen in der Textilindustrie der E.W.G.“, bijgewerkt tot 1963. De lonen zijn alle omgerekend in Belgische franks tegen de thans geldende koers.

De laatste enquête naar de arbeidskosten in de katoenspinnerijen van de E.E.G. (begin 1962; waar mogelijk bijgewerkt tot begin 1963) geeft het volgende resultaat:

West-Duitsland	B.fr. 50,48
België	„ 37,62
Frankrijk	„ 38,68
Italië	„ 40,46
Nederland	„ 46,54

Uit deze en vorige onderzoeken kan het volgende verloop van de verhoudingscijfers der arbeidskosten per uur in de katoenspinnerijen worden vastgesteld (Nederland 100):

	1955	1957	1959	1962
West-Duitsland	94	98	103	106
België	110	111	100	82
Frankrijk	125	101	97	89
Italië	92	82	78	72
Nederland	100	100	100	100

⁷⁴⁾ Globale berekeningen over de invloed van de capaciteitsaanwending op de kostprijs, resulteren voor enige theoretisch ontworpen Japanse, Amerikaanse en Duitse modelweverijen in de volgende vergelijking:

	Japan	Verenigde Staten	West-Duitsland
Aantal ploegen	2	3	2
Werkuren per week	46½	40	44
Machines	60	40	60
Afschrijving p. mach.uur (D.M.)	0,72	0,56	0,76
Loonkosten (incl. soc. lasten) p. arb. uur (D.M.)	1,45	7,16	3,23
Uitgedrukt in de Japanse cijfers als index 100:			
Afschrijvingen	100	78	106
Loonkosten	100	494	224
Totaal gem. kosten van de betr. modelweverij	100	157	128

De noodzaak om in dit Duitse voorbeeld van twee naar drie ploegen over te gaan komt hieruit duidelijk naar voren.

TABEL 13.

Ontwikkeling in de bruto verdiensten per uur van de textielarbeiders in de E.E.G. ⁷³⁾

Jaar	West-Duitsland				België				Frankrijk		Italië		Nederland			
	M	V	M + V	Index	M	V	M + V	Index	M + V	Index	M + V	Index	M	V	M + V	Index
1958	27,31	20,97	23,66	100,0	26,82	19,14	23,09	100,0	19,09	100,0	13,90	100,0	25,48	15,24	20,76	100,0
1959	30,10	23,58	26,43	111,3	27,82	19,76	23,96	103,8	20,67	108,3	14,18	102,0	25,90	15,93	21,19	102,0
1960	33,52	26,61	29,58	125,0	28,94	20,65	25,04	108,4	22,40	117,3	15,40	110,8	29,09	17,73	23,68	114,0
1961	36,92	29,54	32,75	138,4	30,84	22,20	26,94	116,7	23,62	123,7	16,39	118,2	31,72	19,81	26,04	125,3
1962	38,11	30,50	33,83	143,0	31,19	22,94	27,45	118,9	25,76	134,9	21,19	152,6	33,80	21,47	27,70	133,3
1963	41,29	33,30	36,82	155,7	34,33	25,15	30,04	130,2	27,29	142,9	22,58	162,0	36,15	23,55	30,06	144,7

Behalve dat deze problematiek dus de individuele fabrikanten ernstig bezig houdt, heeft zij tevens betrekking op het vraagstuk van de juiste omvang van de Westeuropese productiecapaciteit in groter verband. Ook hier geldt de waarschuwing, dat men niet ongestraft een op enkele grove capaciteitscijfers gebaseerd oordeel kan vellen. Wil men de stelling verkondigen, dat er in het algemeen van een overcapaciteit in Continentaal West-Europa kan worden gesproken, dan zal hier eerst een diepgaand onderzoek aan vooraf moeten gaan.

Bij het prepareren van de inleidingen voor de I.F.C.A.T.I.-vergadering in Athene wordt het gebruik in ere gehouden dat de sprekers geen bepaald welomschreven mandaat krijgen van de groepen, die zij vertegenwoordigen. Daarom is ook de visie op de huidige gang van zaken in de katoenindustrie van Continentaal West-Europa van zuiver persoonlijke aard. Wel zijn de contacten tussen de Europese katoenindustriëlen zo hecht, dat het oordeel van het overgrote deel der betrokkenen als volgt kan worden samengevat.

De conjuncturele gegevens duiden op een mogelijke in-trede van een periode van rust in het bedrijfsleven. Door de akkoorden van Genève hoopt de industrie voor een reeks van jaren gevrijwaard te worden voor al te heftige storingen. Zij kan zich dan in het bijzonder toeleggen op de aanpassing van de bestaande capaciteit aan de op korte termijn steeds wisselende vraag.

Er zijn geen aanwijzingen, dat men in Continentaal West-Europa tot een verdere uitbreiding van de capaciteit zal overgaan. Men is er zich van bewust, dat hier en daar verouderde fabrieken zullen moeten verdwijnen. Gedeeltelijk zullen deze door nieuwe, meer moderne apparatuur worden vervangen. Waar dit geschiedt zal er voor moeten worden gewaakt, dat hier toch weer geen grote uitbreiding van de productie uit voortkomt.

In de periode van krappe arbeidsmarkten zal het streven naar een zo volledig mogelijke automatisering van de machines veld winnen; het uitvoeren van investeringen hiertoe kost tijd. Bovendien zal dan nog meer aandacht

moeten worden besteed aan het opvoeren van het aantal machine-uren. Een probleem, waaraan ook veel sociale kanten (ploegenwerk, vrouwenarbeid, loonniveau) verbonden zijn. Indien na een periode van aanpassing niet van een blijvende overcapaciteit kan worden gesproken, blijft West-Europa naast de Verenigde Staten in staat met een hoog opgevoerd gebruik van de bestaande, moderne capaciteit op de wereldmarkten te concurreren!

Met deze weergave van de algemene gedachtengang hebben wij vermoedelijk hier en daar enigszins gegeneraliseerd. Het is immers uit de cijfers gebleken, dat de industrie in sommige Zuideuropese landen zelfs heden ten dage nog expandeert.

Of deze uitbreidingen op rationele gronden verdedigd kunnen worden, trekken wij in twijfel. Vooral in de gevallen, waarin de concurrentiebasis door de aanwezigheid van in prijs gesteunde nationale of koloniale grondstoffen vertroebeld wordt.

Maar ook in de landen waar extreem hoge invoerrechten en andere beschermingsmaatregelen worden gehandhaafd⁷⁵⁾ moet grotere voorzichtigheid worden betracht bij elke spectaculaire vergroting van het productie-apparaat.

Op dit punt spiegele men zich aan Italië, waar de problematiek van de Westeuropese productiecapaciteit terdege de aandacht heeft. Het is logisch, dat men bij de ontwikkeling van de Zuiditaliaanse probleemgebieden ook aan de katoenindustrie denkt. Hierbij vraagt men zich echter af in hoeverre niet eerder aan verschuivingen van de capaciteit hetzij vanuit Noord-Italië hetzij vanuit andere delen van West-Europa moet worden gedacht dan aan het stichten van nieuwe fabrieken⁷⁶⁾.

De aandacht, die wij aan de problemen op kort zicht schonken, heeft een sterk statische inslag. Hierbij werd uitgegaan van de bestaande capaciteit. Het lijkt ons echter ondenkbaar, dat men tot een logisch doordachte aanpassing komt als men tegelijkertijd geen perspectief op lang zicht voor zich ziet. Daarom hierover tot slot nog enkele opmerkingen.

IX. HET PERSPECTIEF OP LANG ZICHT

Wat brengt nu de katoenindustrie tot het stugge volhouden in de slijtageslag van iedere dag? Wat geeft de fabrikanten en hun medewerkers het geloof in de toekomst?

Ten einde te ontkomen aan het gevaar van de oversimplificatie hebben wij ons uitvoerig bezig gehouden met vele details van het probleem van de capaciteitsbezetting. Indien reeds op dit speciale technisch-economische vlak de vraagstukken zo ingewikkeld lijken, kan men zich afvragen hoe een industrie eigenlijk nog optimistisch kan zijn.

Uit voorgaande beschouwingen zagen wij, dat het werkterrein van de textielindustrie in Continentaal West-Europa geleidelijk aan kleiner is geworden. De wereldmarkt momenteel geen tekenen van verdere inkrimping vertonen, overzee wordt het afzetgebied, met uitzondering van enkele belangrijke markten in Azië en Afrika, toch meer en meer aan de ontwikkelingslanden overgelaten.

Het afzetgebied in West-Europa poogt men nu zeer be-

wust ruimer te maken door de creatie van grotere markteenheden. Maar ook hier penetreren derden, zij het dat deze ontwikkeling de eerstkomende tijd onder invloed van Genève onder controle zal worden gehouden.

Bij een stijging van de produktiekosten grijpt elke industrie naar het verweer van het vergroten van de omzet. Hoe dient nu echter de textielindustrie te handelen als zij juist gedwongen wordt zich geleidelijk aan binnen een geografisch beperkter afzetgebied terug te trekken?

Statistisch gezien is dit beeld niet erg aantrekkelijk. Ware het niet, dat het perspectief van een afzetvergroting binnen

⁷⁵⁾ In Griekenland zijn de invoerrechten op katoenen stukgoederen ca. 60 pCt.; op die van produkten vervaardigd uit man-made fibres ca. 120 pCt. Bovendien moet bij import van textiel een waarborgsom worden gestort, die enige tijd geleden 280 pCt., thans nog 126 pCt. van de importwaarde bedraagt!

⁷⁶⁾ Het ware te wensen, dat men een dergelijk voorzichtig beleid ook elders, bijv. in de associatiegebieden, toepaste.

de thans bestaande markten een kans op uitkomst biedt, dan zouden inderdaad degenen, die 's werelds economie theoretisch plegen op te bouwen, het beeld van de textiel-industrie in West-Europa in sombere kleuren mogen schilderen.

Reeds meermalen hebben wij ons tegen een dergelijke pessimistische zienswijze verzet ⁷⁷⁾. In de ledenkring van I.F.C.A.T.I. verwezen wij daarbij naar becijferingen over de grotere afzetmogelijkheden op lang zicht. Ditmaal zijn wij zo bevoorrecht de basis van deze berekeningen aan de hand van de realisatie van enkele jaren te kunnen testen. Een prognose wint immers aanmerkelijk aan belangrijkheid indien blijkt, dat de becijferingen, waarop zij is opgebouwd, gedurende de startperiode ook in feite gerealiseerd zijn.

Voordat wij deze voorspellingen nader toetsen, wijzen wij eerst nog eens op de grovere benadering van dit probleem: de toename van het vezelverbruik per hoofd van de bevolking. Zij die met zo'n oppervlakkig overzicht genoeg nemen, kunnen uit een vergelijking van het katoenverbruik per capita in West-Europa en de Verenigde Staten de conclusie trekken, dat er voor de afzet in de E.E.G. en de E.V.A. nog grote mogelijkheden open liggen.

Indien men ervan uitgaat, dat de produktiecapaciteit in beide werelddelen voldoende groot is, zou een simpel volgen van het Amerikaanse voorbeeld voor West-Europa ruime perspectieven op lang zicht bieden.

TABEL 14.

Het katoenverbruik per hoofd van de bevolking in de Verenigde Staten en West-Europa ⁷⁸⁾

(vergeleken met de daar aanwezige produktiecapaciteit)

	Katoenverbruik (kg per capita)	Capaciteit per 1.000 inwoners	
		Spinnerij (1.000 sp.)	Weverij (1 getouw)
België	5,1	155	3,1
Frankrijk	5,2	120	2,3
Italië	3,4	90	1,9
Nederland	6,4	88	2,8
West-Duitsland	5,7	105	1,9
Engeland	5,7	179	3,1
Verenigde Staten	10,2	108	1,7

De merkwaardige verschillen in het verbruik van katoen in Europa en Amerika zijn reeds eerder signaleerd. Zij zijn diep in de verbruiksstructuur geworteld en gebaseerd op moeilijk te wijzigen klimaatcontrasten, kwaliteitsverschillen en koopgewoonten.

Ook de samenstelling van het consumptiepakket, waarin zowel het industrieel als het particulier verbruik is samengevoegd, wijkt in de Verenigde Staten sterk af van West-Europa.

Het is dus niet erg aanlokkelijk als uitgangspunt van ons economisch denken — een mogelijk groter vezelverbruik in de verre toekomst — een veronderstelling te nemen, die met zulke grove contouren geschetst is.

En toch behoort een flinke stijging in het vezelverbruik in het algemeen bepaald niet tot de onmogelijkheden. Als wij iets verder terug gaan en bovendien de man-made fibres in de vergelijking betrekken, zien wij hoe het vezelverbruik per capita in West-Europa sedert 1938 met ruim 37 pCt. toenam.

Niet alleen in West-Europa doch vooral in grote potentiële afzetgebieden als bijv. India zit nog veel perspectief.

TABEL 15.

Het verbruik van katoen en man-made fibres per hoofd van de bevolking in enkele belangrijke consumptiecentra ⁷⁹⁾

(kg per capita per jaar)

	1938	1959
België	5,5	7,39
Frankrijk	5,2	7,68
Italië	3,5	5,59
Nederland	6,2	8,84
West-Duitsland	6,5	9,55
Engeland	8,7	9,44
West-Europa	5,3	7,28
India	1,8	2,1
Japan	9,0	7,4
Verenigde Staten	10,8	14,38

Om een zuiver kompas voor de toekomst te hebben, zoeken wij echter liever aansluiting bij de meer gedetailleerde verbruiksberoeeningen van de laatste jaren.

In 1960 raadden experts van de I.C.A.C., dat het vezelverbruik in de periode 1957 tot 1965 toe zou nemen met percentages, die van 25 tot 30 varieerden ⁸⁰⁾. Op grond van soortgelijke calculaties over het verbruik van kleding in West-Europa meenden wij zelf een toename van de afzetmogelijkheden van 34 pCt. gedurende de jaren 1955 tot 1970 te mogen schatten ⁸¹⁾.

Indien wij de basisgegevens van deze laatste prognose ⁸²⁾ analyseren, blijkt dat de stijging van het inkomen per hoofd van de bevolking in West-Europa, op grond van een jaarlijks groeipercentage van 2,4 pCt. à 2,5 pCt., in 1970 45 pCt. hoger geraamd werd t.o.v. 1955.

Het reële inkomen per hoofd is in de eerste zes jaar van deze periode echter met 23,6 pCt. vermeerderd; een groeipercentage dus van 3,6. Ook al zou de toename in de komende jaren terugvallen op de aanvankelijk geraamde groei van 2,5 pCt., dan zal het inkomen per hoofd in 1970 toch nog 54 pCt. hoger liggen dan in 1955.

Als tweede basisgegeven werd in de aangehaalde publicatie gebruik gemaakt van de ontwikkeling in het kledingverbruik per hoofd van de bevolking in West-Europa. Dit werd in 1970 41 pCt. hoger geraamd dan in 1955.

Volgens „General Statistics” ⁸³⁾ nam het kledingverbruik van 1955 tot 1961 in feite toe met 29,7 pCt. in totaal of met 24 pCt. per hoofd van de bevolking. Het jaarlijks groeipercentage per capita is dus gelijk aan dat van het reële inkomen, nl. 3,6 pCt. Rekening houdende met het gecorrigeerde cijfer van de stijging van het inkomen komt de prognose van het kledingverbruik in 1970 nu op een cijfer, dat 50 pCt. hoger ligt dan in 1955.

Ten slotte het vezelverbruik per hoofd van de bevolking; het meest grijpbare kompas voor de textielindustrie. In de studie van 1960 wordt de toename hiervan in 1970 op 26 à 27 pCt. t.o.v. 1955 geraamd. Uit de laatst beschikbare F.A.O.-gegevens blijkt het groeipercentage van 1955 tot 1960 op 1,6 pCt. per jaar te liggen. Indien deze groei zich zo voort zou zetten, zou de aanvankelijk gemaakte voorspelling juist blijken te zijn. Gerekend over geheel West-

⁷⁹⁾ Bron: „Per Capita Fibre Consumption Levels”, F.A.O. In Japan raamde men het verbruik van katoen in 1938 merkwaaardigerwijs op 6,6 kg tegen 4,4 kg in 1959.

⁸⁰⁾ „Report of the European Group for the study of textile fibre consumption”, I.C.A.C., Washington, 1960. Deze publicatie werd in 1961 (Tokyo) en 1962 (Washington) aangevuld.

⁸¹⁾ I.F.C.A.T.I., Wenen (1959) en Amsterdam (1960).

⁸²⁾ „An investigation into the future consumption of textile fibres and clothing in Western Europe”, M. Fraenkel, International Review, I.F.C.A.T.I., June 1960.

⁸³⁾ O.E.C.D.

⁷⁷⁾ I.F.C.A.T.I., Wenen (1959) en Amsterdam (1960).

⁷⁸⁾ Bron: Capaciteit, I.F.C.A.T.I., eind 1961. Bevolking, U.N., medio 1961. Verbruik, F.A.O., 1959. Zie ook I.F.C.A.T.I., Amsterdam (1960).

Europa verwachten wij, dat het vezelverbruik in 1970 op een peil zal komen dat 34 pCt. hoger ligt dan in 1955.

Het is zaak het verdere verloop van de textielconsumptie in de grote internationale verbruikscentra nauwkeurig te volgen. De ramingen welke hiervoor gemaakt zijn, dienen op gezette tijden te worden herzien.

Op het ogenblik is er echter geen enkele reden om aan te nemen, dat het perspectief op lang zicht te optimistisch zou zijn. In West-Europa kan men zich in de toekomst dus baseren op afzetmogelijkheden, die aanzienlijk groter zijn dan die van het ogenblik ⁸⁴⁾.

Op onze beurt willen wij pogen aan het absolutisme van het theoretische model te ontkomen door hier direct enkele relativiteiten op te sommen:

De berekeningen over de toename van het verbruik berusten grotendeels op kwantitatieve factoren als bevolkingsaanwas, stijging van het inkomen en elasticiteit van de vraag. Talloze kwalitatieve factoren, die juist bij een raming van het toekomstig textielverbruik een grote rol kunnen spelen, hebben wij hier niet in aanmerking genomen ⁸⁵⁾. Het cijfer van 34 pCt. moet dus enigszins sceptisch worden geciteerd.

Het steeds groter wordende afzetvolume behoeft verder niet volledig ter beschikking van een nationale industrie te komen. Dat onder politieke druk ook anderen hun aandeel in de markt kunnen verkrijgen is ons uit de voorgaande beschouwingen wel duidelijk geworden. Toch is het goed, dat wij hier nog even op een van deze storende invloeden terugkomen.

Grote delen van het textielpakket, dat internationaal verhandeld wordt, kunnen als betaalmiddel worden beschouwd. Textiel is immers licht van gewicht, niet aan bederf onderhevig en in bepaalde gewichtsklassen en constructies bovendien gestandaardiseerd.

Bij ongefinitste doeksoorten speelt het moderisico geen rol. Bij afgewerkte weefsels is dit laatste door het berekenen van extreem lage, zgn. politieke, prijzen desnoods bij voorbaat te ontgaan.

Ten slotte moeten wij niet vergeten, dat een transactie in textiel commercieel gezien doorgaans finaal is. Met een nasleep van garanties en het verlenen van technische service behoeft vrijwel nooit gerekend te worden.

Het is deze gemakkelijke verhandelbaarheid van textiel, die de industrie zo dikwijls parten speelt. Hoe dikwijls komt het niet voor, dat bepaalde sectoren uit de zware industrie, dringend om orders verlegen, afzet zoeken achter het ijzeren gordijn. En hoe vaak is daarvan een ruiltransactie met de landen van de staatshandel het resultaat. De werkgelegenheid in bepaalde afdelingen van de West-europese metaalindustrie wordt daarom meermalen verkregen door importen van consumptiegoederen uit Oost-Europa toe te laten. Dat hierbij het internationale betaalmiddel, textiel, een belangrijke plaats kan innemen is logisch.

Met opzet schrijven wij hier niet, dat dit altijd gebeurt. De regeringen van de E.E.G.-landen hebben tot dusverre zeer veel begrip getoond voor de schade, die dergelijke barter-transacties kunnen toebrengen. Het aantal van deze

altijd laaggeprijsde en stoetsgewijs optredende importen is dan ook gelukkig binnen de perken gebleven.

Indien deze politiek gecontinueerd wordt en indien hierbij ook in de komende jaren dezelfde voorzichtigheid wordt betracht als tijdens het totstandkomen van de akkoorden van Genève het geval was, behoudt de textielindustrie de kansen, die zij op lang zicht voor zich ziet.

Met nadruk wijzen wij erop, dat het hier geen extra gunst betreft. Het is een volkomen logisch gevolg van een gezonde politiek van verdeling der lasten. Indien het een land op een bepaald moment slecht gaat, indien ter instandhouding van de bijna heilige full-employment bepaalde basisindustrieën van orders moeten worden voorzien, zullen daar wel eens offers voor moeten worden gebracht. Akkoord, mits deze lasten dan ook zoveel mogelijk over het gehele bedrijfsleven worden verdeeld.

Het is eigenlijk dezelfde gedachte die ten grondslag ligt aan het streven om de stormachtige industrialisatie der ontwikkelingsgebieden wat ordelijker te doen verlopen. Wij hebben volledig begrip voor de noodzaak de explosieve bevolkingsaanwas in overwegend agrarische gebieden door een snelle industrialisatie op te vangen. Mits daarbij niet al te eenzijdig wordt gehandeld; mits in de aanvang het accent niet uitsluitend op de textielindustrie komt te rusten; zoals wij reeds schreven dient juist in de ontwikkelingslanden veeleer onmiddellijk naar een diversificatie van het economisch leven op een zo breed mogelijk vlak te worden gestreefd ⁸⁶⁾.

Een van de karakteristieken van Genève was het samen optrekken van de E.E.G.-landen op handelspolitiek terrein. Het ware te wensen, dat het niet bij dit alleszins geslaagde experiment blijft. Het moet ons, levende binnen het regime van de Gemeenschappelijke Markt, namelijk van het hart, dat het contrast tussen het streven naar eenheid op 1 januari 1967 en het nog steeds halsstarrig volhouden van het voeren van een „eigen” nationale handelspolitiek weinig reëel aandoet.

Wij geloven dan ook, dat het verstandiger zou zijn, indien men deze politiek liet varen. Het komt ons voor, dat het verantwoord is indien men ook op dit punt de textielindustrie uitkiest om pionierswerk te verrichten.

Zoals de E.E.G. in 1961 als een eenheid optrad in Genève, zo kan in de komende drie jaren naar eenzelfde gemeenschappelijke handelspolitiek op het gebied van de internationale textielhandel worden gestreefd.

⁸⁶⁾ Als illustratie van het gevaar van een te eenzijdige oriëntatie halen wij hier een passage aan uit een recente I.F.C.A.T.I.-publikatie: „Africa as producer and consumer of cotton textiles”, Cheriff Hassan (U.A.R.), Osaka 1961.

„In 1961 constateerde het Zwitserse Ingenieursbureau Gherzi in Egypte het volgende:

1. Het aantal werklieden, nodig om 1.000 spullen te doen functioneren, bedroeg in Europa 3, in Egypte met zijn reeds jaren gevestigde industrie 9.
2. De produktie van een arbeider in Egypte was in 1961 ca. 24 pCt. minder dan in Europa, aangenomen dat de vergelijking betrekking had op hetzelfde garennummer en dezelfde arbeidsuurproduktie.
3. Met 1.000 spullen produceerde Egypte gem. 2 kg 20er garen (Eng. nr.) tegen Europa 6½ à 7½ kg per gelijke tijdseenheid”.

Aan deze situatie werd de rechtvaardiging van een steun aan de industrie in Egypte ontleend. Dit aan de praktijk ontleende beeld zegt o.i. meer dan theoretische beschouwingen voortkomende uit de leer van de internationale arbeidsverdeling. Alleen door directe spreiding van de industrialisatie der ontwikkelingslanden zijn foutieve, eenzijdig gerichte investeringen, in een bepaalde nog niet tot economische wasdom gekomen bedrijfstak te voorkomen.

⁸⁴⁾ Volgens de meeste prognoses liggen de groeipercentages in de orde van grootte van 25 à 35 pCt. voor perioden van 15 tot 20 jaar.

⁸⁵⁾ Dr. M. K. Horne wijst in de I.C.A.C.-publikatie: „Qualitative factors and trends of world fibre consumption” (1960) op de invloed der kwalitatieve factoren.

De zojuist geschetste houding t.o.v. de handel met Oost-Europa zou al dadelijk gezamenlijk verder uitgewerkt kunnen worden. In het volgend jaar zijn er trouwens momenten genoeg, waarop de E.E.G.-landen tot het innemen van een gemeenschappelijk standpunt moeten komen. Wij noemen de zgn. Kennedy-ronde.

Het is niet aan ons om, aan het eind van deze uitvoerige Inleiding, de pro's en contra's van dit Amerikaanse initiatief tegen elkaar af te wegen. De motieven der Verenigde Staten om tot een wederzijdse verlaging van invoerrechten uit hoofde van de Trade Expansion Act te komen zijn in het algemeen interessant. Voor de textielsector dient echter met een groot aantal bijzondere factoren rekening te worden gehouden. Wij noemen bijv. het feit, dat het 7-punten programma van President Kennedy (voorjaar 1961), waaruit de overeenkomsten van Genève zijn ontstaan, bij lange na nog niet is afgewerkt.

Voordat de toepassing van de Trade Expansion Act op de internationale textielhandel overwogen wordt, zal een kritische studie noodzakelijk zijn. Mocht men echter voor een keus komen te staan tussen toepassing van deze wet en een goede uitvoering en uitbouw van het akkoord van Genève, dan dient zonder twijfel aan dit laatste de voorkeur te worden gegeven.

De markt, waarop de textielindustrie van Continentaal West-Europa in de jaren zestig en zeventig zal moeten opereren, is bepaald geen eenvoudige. Afgezien van de bijzondere storingsmogelijkheden van politieke aard, die wij zojuist noemden, stelt de verdeling van West-Europa in twee grote economische blokken de fabrikanten, die hun produkten in beide marktgemeenschappen plachten af te zetten, voor problemen.

Wordt dit dan niet gecompenseerd door de grote voordelen, die verbonden zijn aan het handelen in een grote markt als die van de E.E.G. met zijn 164 mln. inwoners? Weliswaar zijn de uiteindelijke voordelen — een sterke specialisatie gecombineerd met een relatief massale produktie die weer tal van rationalisatievoordelen met zich brengt — in den brede uitgemeten; voorlopig heeft de interne afbraak van de invoerrechten echter een verscherping van de concurrentie en een verlaging van de prijzen tot gevolg. De benaming „Euromarkt-effect", die daarvoor gekozen is, heeft voor de fabrikanten geen erg opwekkende klank.

Los van deze politieke invloeden is de textielmarkt toch al hevig in beroering. Tijdens het laatste congres van I.F.C.A.T.I. zijn aan dit verschijnsel vele besprekingen gewijd ⁸⁷⁾. Terwijl de afzetmogelijkheden van de textielindustrie in de komende decennia enkele tientallen procenten stijgen, behoort het tot de plicht van iedere ondernemer daarvan een zo groot mogelijk aandeel te verwerven.

In navolging van de industriële revolutie, waaruit de katoenindustrie is ontstaan, pleegt men de omwenteling, die thans op commercieel gebied plaatsvindt, aan te duiden als de distributieve revolutie ⁸⁸⁾. De wijzigingen, die zich voordoen in de status van distributiemedia, als grossiers en confectioneurs, grootwinkelbedrijven en warenhuizen, de coöperatief samenwerkende detaillisten en postorder-

⁸⁷⁾ „Textile marketing in a changing world" door Dr. H. J. Kuhlmeijer (Textile Progress and Textile Marketing), I.F.C.A.T.I., Zürich 1963.

⁸⁸⁾ De veranderingen in het distributiepatroon in West-Europa, worden eveneens door Dr. H. J. Kuhlmeijer behandeld in: „Textile Distribution in Western Europe", Rotterdam 1963.

bedrijven, vragen om een soepele aanpassing van de industrie.

Naast de toch al moeilijke opgaven, aan de kosteninflatie het hoofd te bieden, de kwaliteitsproduktie op te voeren en de research te stimuleren, moeten de textiel-fabrikanten meer dan ooit tevoren de juiste methode van marketing van hun produkten zien uit te vinden.

Direct rijst hierbij de vraag of de benadering van al deze vraagstukken op de voor de textielindustrie klassieke, individualistische wijze dient te geschieden. Historisch gegroeid in de Manchester-sfeer biedt vooral de katoenindustrie nog altijd een beeld van grote versnippering.

Talloos veel zijn — althans in West-Europa — de zelfstandige produktie-eenheden, ieder voor zich weer ge-projecteerd tegen een achtergrond van horizontale of verticale fasegroeperingen: single spinners, single wevers en zelfstandige finishbedrijven naast geheel of gedeeltelijk ge-integreerde bedrijven. Wanneer men dit grote terrein van werkzaamheden overziet, lijkt het verstandig, dat men nieuwe wegen zoekt om zich sterk te maken voor de komende strijd.

Om een enkel voorbeeld te noemen. Door de massificatie van de consumptie in de grote markten van West-Europa divergeren de belangen van de industrie en de handel. In de distributie streeft men door assortimentsuitbreiding naar grotere omzetten per vestigingsplaats; hieraan worden weer nieuwe verkoopmethoden als de zelfbediening gekoppeld. In de industrie zal men daarentegen uit zijn op een inkrimpen van het artikelpakket, ten einde daardoor rationeler te kunnen produceren.

Het is begrijpelijk, dat deze tegengestelde tendenties om een andere aanpak zowel in de handel als in de industrie vragen. In de sector van de voortbrenging zou men of de technische eenheid van te kleine variabele bedrijven kunnen vergroten of door een samenwerken van bestaande ondernemingen het gespecialiseerde aanbod op de gedifferentieerde distributie kunnen afstemmen.

De laatste jaren hebben aangetoond, dat er vele mogelijkheden zijn om deze nieuwe vraagstukken gezamenlijk aan te pakken. Het zich aaneensluiten van zelfstandige ondernemingen tot grotere produktie- en distributie-eenheden is in de textielindustrie een bekend verschijnsel. Dat men zich daarbij bepaald niet behoeft te beperken tot bedrijven, die zich toeleggen op de verwerking van katoen en man-made fibres, leren ons de collega's in de Verenigde Staten. Niet ten onrechte wijzigden zij onlangs de naam van hun vereniging — de American Cotton Manufacturers Institute — in: American Textile Manufacturers Institute.

Hoewel de fusies binnen het kader van de textielindustrie om zich heen grijpen, betekent het samengaan van zelfstandige produktie-eenheden lang niet altijd de oplossing voor alle problemen. Er vallen op dit gebied zowel geslaagde als mislukte experimenten te registreren. Daarnaast levert het financieel succes, dat sommige kleinere, technisch sterk gespecialiseerde eenheden behalen, het bewijs van hun goed recht op een zelfstandig voortbestaan.

Naast het concentratieverschijnsel in de eigenlijke textielindustrie zijn er nog tal van andere mogelijkheden van samengaan in de totale bedrijfskolom. In Italië, Frankrijk en Engeland hebben zich de laatste tijd vormen van samenwerking voorgedaan, waarbij de grondstofproducenten verder verwerkende eenheden tot zich trokken. Verder noemen wij het aantrekken van confectionbedrijven door de textielindustrie en het voorkomen van een achterwaartse

integratie vanuit de distributie naar de industrie. „Textiel” in de ruimste zin des woords biedt dus een staalkaart van mogelijkheden.

Er is een periode in het toentertijd rustige bestaan van de International Federation geweest, dat naast één eeuwig terugkerend agendapunt ⁸⁹⁾ als belangrijk onderwerp van discussie op de jaarvergadering „date and place of next meeting” steeds weer naar voren kwam. Wel een contrast, deze voor onze begrippen aan vraagstukken „arme” wereld met de huidige tijd vol dynamiek op vrijwel elk gebied.

In Athene zullen voor het eerst na de tweede wereldoorlog de representanten van India naast de belangrijkste wefselexporteurs uit Japan, West-Europa, de V.A.R. en de Verenigde Staten aanwezig zijn. Tijdens enkele bijeenkomsten zullen de inleidingen over de situatie in de textielcentra van Japan, Engeland, de Verenigde Staten en Continentaal West-Europa besproken worden. De collega's uit India zullen ongetwijfeld ook hun visie op de internationale ontwikkeling geven.

Het is een vrijwel uniek gebeuren, dat praktisch de gehele industrie die zich met de internationale export van weefsels uit katoen en man-made fibres bezig houdt, voor het bespreken van alle daarmee samenhangende vraagstukken ieder jaar opnieuw bijeenkomt.

Natuurlijk worden tijdens deze vergaderingen onderlinge meningsverschillen niet spoorlags uit de weg geruimd. Het is echter al belangrijk, dat men een inzicht krijgt in de verschillende standpunten, hoe subjectief of objectief deze ook naar voren worden gebracht.

Niemand zal ontkennen, dat er in deze kring veel tegenstellingen bestaan. Tussen de deelnemers aan nieuw te vormen markteenheden; tussen vertegenwoordigers van

⁸⁹⁾ De noodzaak tot verbetering van het slechtst verpakte artikel ter wereld: katoen.

industrie- en ontwikkelingslanden; tussen grondstofproducenten en -consumenten.

Ondanks deze controversen pleegt men echter toch in grote harmonie tezamen te komen. In wezen is er trouwens veel meer wat allen samen bindt. Het is immers mede in het belang van de Westerse wereld, dat de dynamiek van Genève in de discussies over de werking van het Long Term Agreement on Cotton Textiles niet vergeten wordt.

Evenzo zullen de katoenproducenten begrijpen, dat de afzet van 's werelds belangrijkste natuurvezel alleen gebaat kan zijn met het voortbestaan van een bloeiende katoenindustrie in West-Europa.

Ook de spinners van de man-made fibres zullen als gewoonlijk de resultaten der discussies met belangstelling bestuderen. Wat voor de katoenproducerende wereld geldt, is ook op hen van toepassing. Het zou met de afzet van rayon en synthetica wonderlijk gesteld zijn, als de volgende produktiefase niet in goede welstand verkeerde.

Het doel van het bijwerken van dit welhaast traditioneel geworden overzicht betreffende de katoenindustrie van Continentaal West-Europa, is een bijdrage te leveren tot de verlevendiging van de discussies, welke van 16 tot 19 september in Athene plaatsvinden. Wij verwachten, dat deze gedachtenwisseling in de traditioneel prettige sfeer, die de vergaderingen van I.F.C.A.T.I. kenmerkt, zal worden gehouden. De spirit, die wij het beste onder woorden kunnen brengen door het Franse gezegde aan te halen waarmee de geschiedschrijving van de eerste 55 jaren van het bestaan van I.F.C.A.T.I. besloten werd: „Je ne cherche pas à convaincre d'erreur mon adversaire, mais à m'unir à lui dans une vérité plus haute” ⁹⁰⁾.

Almelo, 1 september 1963.

W. T. KROESE.

⁹⁰⁾ Lacordaire. Zie ook: „Historic Sketch (1904-1960)”, I.F.C.A.T.I., 1960.

BIJLAGEN

In de bijlagen 2 t/m 16 en 18 t/m 21 zijn de cijfers verwerkt, welke als basis dienden voor de verschillende tussen de tekst afgedrukte grafieken. Daar het in enkele gevallen gaat om de weergave van bepaalde trends in de ontwikkeling, en dergelijke tabellen ook in voorgaande publikaties (1954 en 1957; zie bijlage 1) zijn afgedrukt, worden in de bijlagen 2a, 2b, en 4 slechts de bijgewerkte cijfers van de laatste 10 jaar vermeld. Desgewenst zijn aanvullende gegevens ter inzage bij het Economisch Instituut voor de Textielindustrie te Rotterdam en het Centraal Bureau van de Nederlandse Katoen-, Rayon- en Linnenindustrie te Arnhem.

BIJLAGE 1.

Publikaties uit voorgaande jaren, waarin de grondslagen voor de thans bijgewerkte tabellen en grafieken voorkomen:

1952 (Buxton): „De katoenindustrie van continentaal West-Europa en de toekomst van de wereldmarkt voor katoenen manufacturen”, „E.-S.B.” van 10 september 1952.

1954 (Buxton): „Verleden, heden en toekomst van de katoenindustrie (1904-1954)”, „E.-S.B.” van 26 mei 1954.

1957 (Venetië): „De Westeuropese katoenindustrie in de kentering der tijden”, „E.-S.B.” van 25 september 1957.

1959 (Wenen): „De Westeuropese katoenindustrie en de nieuwe markt vormen”, „E.-S.B.” van 17 juni 1959.

1960 (Amsterdam): „De Westeuropese katoenindustrie in een nieuwe periode van ontwikkeling”, „E.-S.B.” van 28 september 1960.

Bij een verwijzing naar deze publikaties zal gemakshalve met de aanduiding van I.F.C.A.T.I., plaats en jaar van de conferentie worden volstaan.

Production of cotton in the free world

(1.000 bales of 478 lbs.)

Year	North America				Middle and South America				Asia						Africa				Western Europe		Total free world	
	U.S.A.		Others (incl. Mexico)		Brazil		Others		India		Pakistan		Others		Egypt		Others		bales	%	bales	%
	bales	%	bales	%	bales	%	bales	%	bales	%	bales	%	bales	%	bales	%	bales	%				
1953/54	16.402	54	1.422	5	1.450	5	1.380	5	3.770	12	1.184	4	1.377	4	1.467	5	1.573	5	260	1	30.285	100
1954/55	13.630	46	2.167	8	1.650	6	1.180	4	4.425	15	1.309	4	1.659	6	1.605	5	1.607	5	342	1	29.574	100
1955/56	14.680	47	2.606	8	1.700	5	1.229	4	3.880	12	1.450	5	1.748	6	1.541	5	1.728	6	520	2	31.082	100
1956/57	13.027	45	2.284	8	1.300	4	1.218	4	4.180	14	1.415	5	1.820	6	1.498	5	1.880	7	514	2	29.136	100
1957/58	10.960	39	2.587	9	1.350	5	1.436	5	4.430	16	1.412	5	1.772	6	1.870	7	1.638	6	509	2	27.964	100
1958/59	11.504	40	2.863	10	1.400	5	1.268	4	4.220	14	1.270	4	1.919	7	2.057	7	2.103	7	524	2	29.128	100
1959/60	14.555	47	2.020	6	1.700	5	1.455	5	3.350	11	1.360	4	2.099	7	2.109	7	1.967	6	619	2	31.234	100
1960/61	14.453	43	2.554	8	1.950	6	1.499	4	4.650	14	1.405	4	2.112	6	2.205	7	1.968	6	657	2	33.453	100
1961/62	14.448	43	2.679	8	2.500	7	1.604	5	4.075	12	1.510	4	2.550	7	1.548	5	2.019	6	973	3	33.906	100
1962/63	14.900	41	3.252	9	2.200	6	1.677	5	4.830	13	1.635	4	2.712	7	2.109	6	2.221	6	943	3	36.479	100

Source: Base-book 1963, I.C.A.C.

Production of cotton in the communist world

(1.000 bales of 478 lbs.)

Year	U.S.S.R.		China (Mainland)		Eastern Europe and other countries		Total communist world	
	bales	%	bales	%	bales	%	bales	%
1953/54	6.100	54	5.000	44	264	2	11.364	100
1954/55	6.700	59	4.500	39	242	2	11.442	100
1955/56	6.150	49	6.300	50	140	1	12.590	100
1956/57	6.900	53	6.000	46	123	1	13.023	100
1957/58	6.700	49	6.800	50	118	1	13.618	100
1958/59	6.900	44	8.700	55	102	1	15.702	100
1959/60	7.400	46	8.500	53	115	1	16.015	100
1960/61	6.850	51	6.515	48	126	1	13.491	100
1961/62	7.050	58	5.018	41	70	1	12.138	100
1962/63	6.700	56	5.200	43	85	1	11.985	100

Source: Base-book 1963, I.C.A.C.

Imports and exports of cotton piece goods in Western Europe

(in 1.000 tons)

E.E.C. countries

	1958	1962
Imports:		
Internal trade	22.7	37.7
E.F.T.A.	6.4	5.9
Other countries	14.5	15.9
Total	43.6	59.5

Exports:		
Internal trade	25.1	39.0
E.F.T.A.	24.2	31.1
Other countries	60.2	67.5
Total	109.5	137.6

E.F.T.A. countries

	1958	1962
Imports:		
Internal trade	8.4	11.1
E.E.C.	22.1	35.0
Other countries	60.2	83.9
Total	90.7	130.0
Exports:		
Internal trade	9.7	11.3
E.E.C.	5.2	5.0
Other countries	58.1	45.6
Total	73.0	61.9

Source: O.E.E.C.

Prices of cotton, rayon-yarn and rayon-fibre in U.S.A. and United Kingdom

(in \$ cents per lb.)

U.S.A.

Year	Cotton a)	Rayon-yarn b)	Rayon-fibre c)
1951	41,4	78	40,0
1952	38,8	78	39,7
1953	33,8	78	35,0
1954	35,0	78	34,0
1955	34,9	82	33,7
1956	34,8	86	32,0
1957	33,9	91	30,3
1958	34,7	84	31,0
1959	33,3	80	32,3
1960	31,4	82	29,9
1961	32,3	82	27,2
1962	33,5	82	27,0

a) Average spotprice at the 14 designated spotmarkets, basis 1 inch middling.

b) 150 denier viscose.

c) 1½ denier.

Source: Textile Organon.

Base-book.

United Kingdom

Year	Cotton a)	Rayon-yarn b)	Rayon-fibre c)
1951	46,2	68	30
1952	41,1	68	31
1953	39,6	68	28
1954	40,7	68	28
1955	39,8	68	28
1956	33,4	72	28
1957	35,8	75	28
1958	32,7	75	28
1959	29,8	75	27
1960	31,1	76	27
1961	31,2	78	27
1962	30,3	78	27

a) C.i.f. quotations at Liverpool.

Memphis Territory SM 1½/16 inch.

b) 150 denier viscose.

c) 1½ denier.

Source: Textile Organon.

Base-book.

BIJLAGE 4.

World production of certain textile fibres

(in mln. lbs.)

Year	Man-made fibres						Raw cotton		Raw wool		Raw silk		Total	
	Rayon + Acetate			Non cellulose	Total		lbs.	%	lbs.	%	lbs.	%	lbs.	%
	yarn	staple	total		lbs.	%								
1951	2.122	1.888	4.010	228	4.238	17	18.497	74	2.340	9	47	25.122	100	
1952	1.831	1.703	3.534	285	3.819	15	19.165	75	2.551	10	59	25.594	100	
1953	2.088	2.066	4.154	350	4.504	17	19.976	74	2.568	9	59	27.107	100	
1954	2.042	2.427	4.469	429	4.898	18	19.656	72	2.624	10	58	27.389	100	
1955	2.311	2.721	5.032	580	5.612	19	20.924	71	2.789	10	64	29.236	100	
1956	2.262	2.997	5.259	675	5.934	20	20.315	70	2.950	10	69	29.268	100	
1957	2.332	3.125	5.457	895	6.352	22	19.908	68	2.889	10	69	29.218	100	
1958	2.113	2.914	5.027	921	5.948	20	21.464	70	3.051	10	75	30.538	100	
1959	2.397	3.160	5.557	1.272	6.829	21	22.617	69	3.222	10	72	32.740	100	
1960	2.482	3.256	5.738	1.565	7.303	22	22.617	68	3.224	10	69	33.213	100	
1961	2.513	3.418	5.931	1.847	7.778	23	22.774	67	3.277	10	70	33.899	100	
1962	2.651	3.663	6.314	2.380	8.694	24	23.863	67	3.237	9	73	35.867	100	

Source: Textile Organon.

BIJLAGE 5.

Spinning capacity of the cotton industry in the free world

(× 1.000 spinning spindles)

Year	Western Europe		U.S.A.		India		Japan a)		Other countries b)		Total	
	spindles	%	spindles	%	spindles	%	spindles	%	spindles	%	spindles	%
1914	87.938	67	31.520	24	6.397	5	3.388	3	2.200	1	131.443	100
1929	91.457	62	34.829	24	8.704	6	6.530	4	6.241	4	147.761	100
1939	68.573	55	25.378	21	10.054	8	11.389	9	9.310	7	124.704	100
1950	57.290	55	23.007	22	10.534	10	4.377	4	8.706	9	103.914	100
1955	53.815	50	22.247	21	11.888	11	9.929	9	9.990	9	107.869	100
1958	49.121	45	20.878	19	12.907	12	12.455	11	14.777	13	110.138	100
1959	46.937	43	20.681	19	13.272	12	12.896	12	14.918	14	108.704	100
1960	40.400	39	20.111	20	13.535	13	13.012	13	15.515	15	102.573	100
1961	35.298	36	19.916	20	13.864	14	13.218	14	15.849	16	98.145	100
1962	34.328	35	19.561	20	13.985	14	13.319	13	17.532	18	98.725	100
1963	32.310	33	19.518	20	14.138	14	13.332	14	19.000	19	98.298	100

a) Incl. spindles spinning rayon and synthetic fibres.

1958 — 3.438.000 1961 — 4.197.000
 1959 — 3.875.000 1962 — 4.299.000
 1960 — 4.110.000 1963 — 4.090.000

b) Although new estimates would bring the number of spindles to 45,000, we have not gone further than a provisional extension of the trend of the last 5 years.

Number of spindles in %

(1939 = 100)

Year	Western Europe		U.S.A.		India		Japan		Other countries	
1914	128		124		64		30		24	
1929	133		137		87		57		67	
1939	100		100		100		100		100	
1950	84		91		105		38		94	
1955	78		88		118		87		107	
1958	72		82		128		109		159	
1959	68		81		132		113		160	
1960	59		79		135		114		167	
1961	51		78		138		116		170	
1962	50		77		139		117		188	
1963	47		77		141		117		204	

Source: I.F.C.A.T.I.

BIJLAGE 6.

Production of cotton and man-made fibre piece goods in the free world

(in mln. yards; mln. sq.yards; 1.000 quintals)

Year	Western Europe		U.S.A.		India		Japan		Pakistan		Hongkong		Other countries		Total	
	cotton	man-made fibre	cotton	man-made fibre	cotton	man-made fibre	cotton	man-made fibre	cotton	man-made fibre	cotton	man-made fibre	cotton	man-made fibre	cotton	man-made fibre
1912/13	14.530		6.800		1.214		1.050						1.200		24.800	
1929	12.367		8.056		2.419		2.648						1.500		27.000	
1936/38	10.205	1.835	8.530	1.002	3.975	50	3.873	1.297			30		2.500		29.100	4.400
1955	9.188	3.064	11.300	2.977	5.094	237	3.012	1.725	453	12	140		4.400	950	33.600	9.000
1956	9.410	3.236	11.300	2.538	5.307	259	3.476	2.141	500	15	210		4.700	980	34.900	9.200
1957	10.190	3.340	11.100	2.654	5.317	284	3.838	2.426	527	14	220		4.700	1.030	35.900	9.700
1958	9.750	3.105	10.500	2.705	4.927	333	3.165	2.089	576	9	270		4.800	1.020	34.000	9.300
1959	9.720	3.117	11.300	2.885	4.925	404	3.294	2.288	600	19	350		5.100	1.060	35.300	9.800
1960	10.470	3.321	10.900	2.754	5.048	417	3.853	2.695	641	26	430		5.400	1.110	36.700	10.300
1961	10.180	3.280	10.700	2.738	5.144	464	4.047	2.860	699	22	560		5.500	1.150	36.800	10.500
1962	9.820	3.500	10.800	3.056	4.988	440	3.687	2.742	725	25	510		5.900	1.210	36.400	11.000

Source: Cotton Board.

BIJLAGE 7.

Exports and imports of cotton and man-made fibre piece goods in the free world

(in mln. yards; mln. sq. yards; 1,000 quintals)

Exports:

Year	Western Europe		U.S.A.		India		Japan		Other countries		Total	
	cotton	man-made fibre	cotton	man-made fibre	cotton	man-made fibre	cotton	man-made fibre	cotton	man-made fibre	cotton	man-made fibre
1912/13	8.999		445		89		280		30		9.850	
1929	5.174		564		146		1.791		25		7.700	
1937	3.016	298	252	19	203		2.511	502	30	5	6.000	800
1955	2.072	826	552	220	749	3	1.139	911	238	10	4.750	2.000
1956	1.909	846	519	220	744	3	1.262	1.142	246	15	4.700	2.250
1957	1.948	950	559	208	880	3	1.468	1.370	300	25	5.150	2.550
1958	1.814	857	506	158	622	26	1.245	1.279	350	20	4.550	2.350
1959	2.008	932	473	167	850	20	1.263	1.051	480	20	5.050	2.200
1960	2.452	918	439	157	724	39	1.425	1.067	720	20	5.750	2.200
1961	2.241	930	472	142	582	79	1.411	1.064	780	20	5.500	2.250
1962	2.054	1.100	415	143	538	85	1.448	1.036	740	20	5.200	2.400

Imports:

	1913	1929	1936-38 a)		1955		1956		1957		1958		1959		1960		1961		1962	
	cotton	cotton	cotton	man-made fibre	cotton	man-made fibre	cotton	man-made fibre	cotton	man-made fibre	cotton	man-made fibre	cotton	man-made fibre	cotton	man-made fibre	cotton	man-made fibre	cotton	man-made fibre
India	3.197	1.910	667	114	7	9	12	8	12	4	5	5	9	4	2	2	1	1	—	—
Japan	60	14	1	—	—	—	—	2	1	1	1	2	—	1	1	—	—	—	—	—
U.S.A.	47	61	107	5	141	7	197	13	127	15	146	22	250	50	464	47	266	35	478	52
Western Europe	1.242	991	651	124	1.194	445	1.149	523	1.453	622	1.443	555	1.781	531	2.292	638	2.239	771	1.995	877
Total	4.546	2.976	1.426	243	1.342	461	1.358	546	1.593	642	1.595	584	2.036	590	2.761	688	2.507	807	2.474	929
<i>Other countries in:</i>																				
Africa	1.170	1.410	1.605	137	1.555	663	1.490	740	1.575	830	1.430	710	1.405	565	1.570	595	1.560	550	1.460	510
America:																				
Central	310	310	273	30	240	108	240	80	270	100	260	100	240	95	240	90	230	85	230	90
North	135	111	95	8	197	39	225	41	244	48	256	54	270	62	282	59	291	59	282	65
South	790	740	578	34	100	39	100	40	125	40	110	35	90	60	80	60	70	50	70	50
Asia	1.590	1.975	1.930	296	1.710	713	1.980	840	2.040	670	1.620	710	1.540	620	1.670	520	1.670	610	1.420	570
Australia	240	235	225	87	321	72	277	53	333	46	363	48	362	43	427	48	337	42	362	45
Total	8.800	7.750	6.150	850	5.450	2.100	5.650	2.350	6.200	2.400	5.650	2.250	5.950	2.050	7.050	2.050	6.650	2.200	6.300	2.250

a) Year 1937.

Source: Cotton Board.

BIJLAGE 8.

Estimated exports from communist countries

(mln. square yards)

Cotton piece goods	1950	1951	1952	1953	1954	1955	1956	1957	1958	1959	1960	1961	1962
U.S.S.R.							126	194	185	184	213	219	211
Eastern Europe							460	420	320	410	540	510	520
China							290	350	350	550	560	440	460
Total	340	300	330	540	640	720	880	960	860	1.140	1.310	1.170	1.190

Source: Cotton Board.

BIJLAGE 9.

Estimated production and international trade of cotton man-made fibre piece goods in the free world

(in mln. yards; mln. sq. yards; 1,000 quintals)

	1912/13	1929	1936/38	1957	1958	1959	1960	1961	1962
<i>Annual production in the free world:</i>									
Cotton textiles	24.800	27.000	29.100	35.900	34.000	35.200	36.700	36.900	36.400
Man-made fibre textiles	50	700	4.400	9.700	9.300	9.800	10.300	10.500	11.000
Total	24.850	27.700	33.500	45.600	43.300	45.000	47.000	47.400	47.400
<i>Annual world trade:</i>									
Cotton textiles	9.850	7.700	6.000	5.150	4.550	5.050	5.750	5.500	5.200
Man-made fibre textiles	—	—	800	2.550	2.350	2.200	2.200	2.250	2.400
Total	9.850	7.700	6.800	7.700	6.900	7.250	7.950	7.750	7.600
<i>World trade in % of world production:</i>	40	28	20	17	16	16	17	16	16

Source: Cotton Board.

Spinning capacity of the cotton industry in Western Europe

(1.000 spindles)

Country		1914	1929	1939	1950	1958	1959	1960	1961	1962	1963
<i>European Economic Community</i>											
Belgium	M	510	451	259	110						
	R	1.008	1.705	1.725	1.733	1.590	1.581	1.521	1.493	1.470	1.463
France	M	4.014	3.441	2.265	1.358	242	207	108	104	49	—
	R	3.386	6.439	7.256	6.755	6.072	6.073	5.963	5.697	5.418	5.021
Western Germany a)	M	5.450	4.630	2.790	223						
	R	5.955	6.620	7.500	5.717	6.028	6.120	5.948	5.909	5.817	5.605
Italy	M	1.205	678	550	89	7	7	4	4	4	—
	R	3.395	4.532	4.782	5.497	5.434	5.205	4.850	4.607	4.517	4.453
Netherlands	M	194	251	248	158	11	4	4	2	2	2
	R	305	909	993	1.012	1.036	1.037	1.027	1.018	1.011	983
E.E.C.-total	M	11.373	9.451	6.112	1.938	260	218	116	110	55	2
	R	14.049	20.205	22.256	20.714	20.160	20.016	19.309	18.724	18.233	17.525
Total		25.422	29.656	28.368	22.652	20.420	20.234	19.425	18.834	18.288	17.527
<i>European Free Trade Association</i>											
United Kingdom	M	45.149	42.776	24.100	18.415	11.723	9.882	6.150	2.824	2.724	2.069
	R	10.822	13.141	10.300	10.210	10.281	10.007	7.954	6.886	6.741	5.984
Other countries	M	2.139	1.314	581	104	24	20	17	18	7	7
	R	1.926	2.433	2.583	3.112	3.503	3.441	3.437	3.436	3.433	3.353
E.F.T.A.-total	M	47.288	44.090	24.681	18.519	11.747	9.902	6.167	2.842	2.731	2.076
	R	12.748	15.574	12.883	13.322	13.784	13.448	11.391	10.322	10.174	9.337
Total		60.036	59.664	37.564	31.841	25.531	23.350	17.558	13.164	12.905	11.413
<i>Other countries</i>											
(Finland, Greece, Irish-republic, Spain)	M	1.130	56	509	440	127	141	128	129	120	34
	R	1.350	2.081	2.132	2.357	3.043	3.212	3.289	3.171	3.014	3.336
Total		2.480	2.137	2.641	2.797	3.170	3.353	3.417	3.300	3.134	3.370
<i>Total Western Europe</i>	M	59.791	53.597	31.302	20.897	12.134	10.261	6.411	3.081	2.906	2.112
	R	28.147	37.860	37.271	36.393	36.987	36.676	33.989	32.217	31.421	30.198
Total		87.938	91.457	68.573	57.290	49.121	46.937	40.400	35.298	34.327	32.310

M = Mule spindles.
R = Ring spindles.

a) 1914-1929-1939 are for the whole of Germany.

Source: I.F.C.A.T.I.

Tabel 11 staat op blz. 38

BIJLAGE 12a.
Production:

Production and exports of cotton and man-made fibre piece goods in Western Europe

(in mln. yards; mln. sq. yards; 1,000 quintals)

	1912/13		1937		1955		1956		1957		1958		1959		1960		1961		1962	
	cotton	cotton	man-made fibre	cotton	man-made fibre	cotton	man-made fibre	cotton	man-made fibre	cotton	man-made fibre	cotton	man-made fibre	cotton	man-made fibre	cotton	man-made fibre	cotton	man-made fibre	
Belgium and Luxembourg	350	515	40	741	70	796	82	846	94	672	84	747	90	844	104	816	118	793	152	152
France	1.510	1.635	250	1.638	515	1.657	556	1.908	614	1.967	617	1.904	561	2.113	651	1.989	556	1.983	620	620
Western Germany	2.130	2.030	480	1.419	673	1.530	730	1.632	681	1.570	630	1.577	661	1.674	713	1.574	728	1.400	770	770
Italy	1.020	894	450	1.011	444	1.064	462	1.166	523	1.144	526	1.204	574	1.336	620	1.312	640	1.368	686	686
Netherlands	415	570	40	629	80	648	78	660	73	606	79	633	86	712	90	704	94	657	120	120
Total E.E.C.	5.425	5.644	1.260	5.438	1.782	5.695	1.908	6.212	1.985	5.959	1.936	6.065	1.972	6.679	2.178	6.395	2.136	6.201	2.348	2.348
United Kingdom	8.000	3.320	482	1.781	698	1.612	702	1.628	660	1.429	601	1.337	590	1.294	617	1.235	607	1.047	565	565
Total E.F.T.A.	8.315	3.981	534	2.710	1.002	2.533	1.037	2.681	1.058	2.475	962	2.315	962	2.375	993	2.340	990	2.140	970	970
Total other countries ...	790	580	41	1.040	280	1.182	291	1.297	297	1.320	207	1.340	183	1.420	150	1.440	160	1.480	180	180
Total	14.530	10.205	1.835	9.188	3.064	9.410	3.236	10.190	3.340	9.754	3.105	9.720	3.117	10.474	3.321	10.175	3.286	9.821	3.49	3.49

Source: Cotton Board.

Weaving capacity of the cotton industry in Western Europe

(1.000 looms)

Country		1930	1952	1958	1959	1960	1961	1962	1963
<i>European Economic Community</i>									
Belgium	O	54,4	25,7	23,3	21,2	20,4	19,7	17,4	16,8
	A	—	10,9	10,3	11,3	11,0	11,0	12,1	12,1
France	O	182,6	92,7	60,4	57,5	53,9	49,9	44,3	38,7
	A	17,5	64,2	67,5	67,0	66,3	66,3	62,1	63,6
Western Germany a)	O	199,4	98,0	67,8	61,3	53,4	47,4	39,2	30,0
	A	24,6	42,5	59,7	64,5	66,9	69,0	68,7	66,7
Italy	O	119,7	51,2	35,5	29,4	25,1	20,8	16,7	15,0
	A	26,8	50,0	79,6	79,9	78,1	77,2	77,1	76,1
Netherlands	O	52,3	32,4	22,6	20,5	19,2	16,4	14,5	12,1
	A	2,5	7,7	14,9	15,2	15,5	16,5	17,4	18,2
E.E.C.-total	O	608,4	300,0	209,6	189,9	172,0	154,2	132,1	112,6
	A	71,4	175,3	232,0	237,9	237,8	240,0	237,4	236,7
Total		679,8	475,3	441,6	427,8	409,8	394,2	369,5	349,3
<i>European Free Trade Association</i>									
United Kingdom b)	O	678,8	315,4	244,0	209,0	175,0	119,0	117,0	100,0
	A	14,1	34,3	49,0	48,0	48,0	49,0	47,0	48,0
Other countries	O	65,1	46,5	41,9	39,4	37,3	35,7	34,1	32,7
	A	15,5	28,5	34,7	32,4	34,4	35,8	36,8	37,0
E.F.T.A.-total	O	743,9	361,9	285,9	248,4	212,3	154,7	151,1	132,7
	A	29,6	62,8	83,7	80,4	82,4	84,8	83,8	85,0
Total		773,5	424,7	369,6	328,8	294,7	239,5	234,9	217,7
<i>Other countries</i>									
(Finland, Greece, Irish-republic, Spain)	O	90,9	68,4	68,2	67,3	67,5	66,6	58,3	46,9
	A	0,8	13,8	20,2	19,0	19,3	18,7	16,0	27,6
Total		91,7	82,2	88,4	86,3	86,8	85,3	74,3	74,5
Total Western Europe	O	1.443,2	730,3	563,7	505,6	451,8	375,5	341,5	292,2
	A	101,8	251,9	335,9	337,3	339,5	343,5	337,2	349,3
Total		1.545,0	982,2	899,6	842,9	791,3	719,0	678,7	641,5

O = Ordinary looms.

A = Automatic looms (incl. looms with automatic attachments).

Source: I.F.C.A.T.I.

a) 1930 the whole of Germany.

b) 1930 United Kingdom and Spain: looms with automatic attachments are classified as ordinary looms.

BIJLAGE 12b.
Exports:

	1912/13	1937		1955		1956		1957		1958		1959		1960		1961		1962	
	cotton	cotton	man-made fibre	cotton	man-made fibre	cotton	man-made fibre	cotton	man-made fibre	cotton	man-made fibre	cotton	man-made fibre	cotton	man-made fibre	cotton	man-made fibre	cotton	man-made fibre
Belgium and Luxembourg	160	142	10	211	47	222	63	224	81	192	78	216	99	274	93	266	97	277	123
France	443	374	40	389	134	315	128	318	141	309	153	406	149	524	140	484	133	455	164
Western Germany	390	193	50	248	231	207	217	218	225	202	206	243	218	285	214	279	208	249	231
Italy	490	365	96	101	109	96	113	106	120	110	83	91	152	117	192	113	227	92	244
Netherlands	340	186	5	238	42	256	46	250	86	267	90	303	86	340	80	307	81	296	104
Total E.E.C.	1.823	1.260	201	1.187	563	1.096	567	1.116	653	1.080	610	1.259	704	1.540	819	1.449	746	1.369	866
United Kingdom	7.075	1.648	77	652	187	570	173	570	160	483	118	434	91	407	77	365	61	299	80
Total E.F.T.A.	7.120	1.756	97	840	259	779	262	796	271	709	234	670	198	715	177	635	165	601	218
Total other countries	56	—	—	45	4	34	17	36	26	25	13	79	30	197	22	157	15	84	18
Total	8.999	3.016	298	2.072	826	1.909	846	1.948	950	1.814	857	2.008	932	2.452	918	2.241	926	2.054	1.102

Source: Cotton Board.

Cotton balance of Western Europe

1962
(1,000 metric tons)

	E.E.C.	E.F.T.A.	Other countries d)	Total
Raw cotton:				
Production	5	—	412	417
Imports	920	467	86	1.473
Exports — Re-exports	925 16	467 6	498 173	1.890 195
Raw cotton changes in stock	+ 909 52	461 74	325 68	1.695 90
Consumption of raw cotton by spinning mills a)	961	387	257	1.605
Cotton waste imports, exports and changes in stocks	89	12	28	129
Cotton yarn b):				
Production	872	375	229	1.476
Imports	43	32	4	79
Exports	915 63	407 25	233 4	1.555 92
Changes in stocks and yarn consumption outside cotton weaving and in waste, and schlauchcops industry	852 106	382 109	229 60	1.463 275
Yarn consumption by cotton weaving mills c)	746	273	169	1.188
Cotton yarn waste	54	9	20	83
Cotton cloth:				
Production	692	264	149	1.105
Imports	58	132	6	196
Exports	750 137	396 60	155 8	1.301 205
Cotton cloth available for home consumption	613	336	147	1.096

a) 1961 figure for cotton consumption used for Turkey.

b) For Cotton Yarn and Cotton Cloth, figures for production and consumption are for cotton yarns and waste yarns, i.e. the schlauchcops industry is neglected with respect to its contribution towards the total production figures for cotton cloth. Figures for cotton yarns and waste yarns are also more consistent.

c) Yarn consumption for Turkey estimated to be 70 (000 metric tons).

d) „Other countries” includes Finland, Greece, Spain and Turkey.

Source: Cotton Board etc. Other sources: Production and consumption figures for yarns and cloths — I.F.C.A.T.I.; Raw cotton figures — I.C.A.C.; Consumption figures for raw cotton — I.F.C.A.T.I.

Man-made fibre balance of Western Europe

1962
(1,000 metric tons)

	E.E.C.	E.F.T.A.	Other countries	Total
Grand totals				
Production	899	427	86	1.412
Imports fibres	55	36	15	106
Exports fibres	179	109	22	310
Imports filament yarn	47	31	13	91
Exports filament yarn	125	47	0	172
Imports staple yarn	17	10	4	31
Exports staple yarn	19	16	2	37
Imports filament yarn fabrics	22	11	4	37
Exports filament yarn fabrics	37	12	1	50
Imports staple yarn fabrics	28	17	4	49
Exports staple yarn fabrics	52	12	1	65
Balance	656	336	100	1.092

Remarks:

a. Since trade statistics covering 1962 were not yet available in some Western European countries, we have estimated the relevant import and export figures. For the more we draw your attention to the fact that in some countries separate details concerning rayon/synthetic yarns — fibres and — fabrics are not available, which made it necessary to give rough estimates.

b. All import/export figures cover the internal trade between the relevant country-blocs.

c. Rayon = viscose, acetate and cupro (incl. tyre yarns and tyre record fabrics).

d. Synthetics = incl. tyre yarns and tyre record fabrics.

e. 0 = < 500 tons.

f. „Other countries” includes: Finland, Greece, Ireland, Spain and Turkey.

g. Imports and exports figures concerning blended fibre-yarns and -fabrics are classified in accordance with the Brussels nomenclature (heavier in weight principle).

h. Western European consumption of yarns, spun from man-made fibres, in cotton and silk weaving mills abt. 350 tons.

Source: A.K.U. statistics.

Textile trade between Belgium and the Netherlands

(1949 = 100)

Year	Raw materials	Yarns	End products	Total average
1949	100	100	100	100
1950	126	159	311	156
1951	119	147	228	138
1952	172	131	209	170
1953	188	182	277	198
1954	189	196	326	208
1955	215	159	322	220
1956	217	168	364	228
1957	275	169	389	251
1958	237	154	373	229
1959	256*	183	449	266
1960	177	208	507	271
1961	175	188	582	279
1962	164	212	615	296

Source: Dutch statistics.

Output of cotton yarn

(1951 = 100)

Year	U.S.A.		Japan		U.K.		W. Germany		France		Italy		Belgium		Netherlands	
	mln. lbs.	%	mln. lbs.	%	mln. lbs.	%	mln. lbs.	%	mln. lbs.	%	mln. lbs.	%	mln. lbs.	%	mln. lbs.	%
1951	4.792	100	743	100	865	100	512	100	508	100	422	100	231	100	123	100
1952	4.388	92	779	105	591	68	458	89	479	94	382	91	179	77	109	89
1953	4.447	93	914	123	693	80	533	104	490	96	361	86	196	85	122	99
1954	4.059	85	1.024	138	740	86	580	113	549	108	368	87	218	94	131	107
1955	4.319	90	923	124	647	75	588	115	490	96	320	76	209	90	137	111
1956	4.301	90	1.087	146	597	69	639	125	522	103	333	79	214	93	137	111
1957	4.014	84	1.140	153	622	72	690	135	584	115	377	89	221	96	143	116
1958	3.889	81	968	130	527	61	648	126	574	113	353	84	174	75	139	113
1959	4.282	89	1.048	141	508	59	647	126	522	103	383	91	199	86	144	117
1960	4.162	87	1.216	164	495	57	694	136	620	122	426	101	212	92	159	129
1961	4.074	85	1.231	166	455	53	672	131	617	121	425	101	212	92	159	129
1962	4.187	87	1.083	146	393	45	625	122	574	113	429	102	194	84	150	122

Source: Cotton Board.

Tabel 16 staat op blz. 34

BIJLAGE 17.

Supply of the needs on the home-market of the E.E.C. countries through the national cotton industries

1962.	Total		Cotton		Other piece goods	
	tons	%	tons	%	tons	%
Belgium:						
Delivery home industry	34.930	77	31.760	79	3.170	61
Imports	10.477	23	8.481	21	1.996	39
Total	45.407	100	40.241	100	5.166	100
Exports	50.374		43.793		6.581	
France (Metropole):						
Delivery home industry	189.040	97	181.300	97	7.737	100
Imports	6.000	3	6.000	3	—	—
Total	195.040	100	187.300	100	7.737	100
Exports	51.748		51.748		—	
Italy:						
Delivery home industry	186.200	96	151.400	96	34.800	95
Imports	8.728	4	6.927	4	1.801	5
Total	194.928	100	158.327	100	36.601	100
Exports	26.513		9.248		17.265	
Netherlands:						
Delivery home industry	44.881	68	37.711	74	7.170	48
Imports	20.904	32	13.156	26	7.748	52
Total a)	65.785	100	50.867	100	14.918	100
Exports b)	37.497		31.857		5.640	
Western Germany:						
Delivery home industry	265.000	93	209.400	94	55.600	88
Imports	21.351	7	13.743	6	7.608	12
Total	286.351	100	223.143	100	63.208	100
Exports	22.219		16.243		5.976	

Remark: all figures are incl. grey cloth.

a) Excl. grey cloth.

b) Incl. grey cloth.

Source: Information given by the various national associations.

BIJLAGE 18.

Trends in production and consumption of cotton manufactures between 1950 and 1960 (1950 = 100)

		1952	1954	1956	1958	1960
E.E.C.	A	99	113	112	114	124
	B	85	107	112	117	127
U.S.A.	A	95	88	93	83	89
	B	94	88	94	84	93
U.K.	A	68	88	73	62	59
	B	66	94	85	79	90
Japan	A	148	182	218	192	258
	B	243	276	359	297	398
India	A	128	142	154	153	157
	B	152	163	182	185	189
Pakistan	A	191	556	841	944	1.067
	B	106	124	158	182	162

A = production (mill consumption of raw cotton)

B = consumption (mill consumption of raw cotton plus net-trade in cotton manufactures, both in terms of raw cotton)

Source: Geneva documentation.

BIJLAGE 19.

Imports and apparent consumption of cotton yarns, fabrics and made-up articles

(incl. imports for re-export)

1960

		apparent consumption (= production + imports - exports)		imports (metric tons)	
		total (metric tons)	per caput (kilograms)	total	from 6 „exporting“ countries a)
E.E.C. excl. intra-trade)	A	1.009.789	5.89	12.834	1.007
	B	595.219	3.47	22.882	8.734
	C			9.316	2.283
	D				
U.S.A.	A	1.644.890	9.11	6.943	4.589
	B	1.333.162	7.38	40.696	26.814
	C			13.517	8.846
	D			5.902	4.454
U.K.	A	274.419	5.16	17.509	11.812
	B	238.249	3.43	78.967	65.275
	C			24.048	4.734
	D				
Japan	A	504.853	5.40	16	—
	B	270.795	2.90	51	4
	C			95	9
	D			64	—
India	A	780.926	1.81	386	2
	B	744.711	1.72	2	—
	C			489	198
	D			n.a.	—
Pakistan ...	A	145.715	1.57	329	289
	B	63.009	0.68	187	177
	C			—	—
	D			—	—

A = cotton yarns.

B = cotton fabrics, grey.

C = cotton fabrics, other than grey.

D = cotton made-up articles (confection simple).

a) Hongkong, India, Japan, Pakistan, Spain, Portugal.

Source: Geneva documentation.

BIJLAGE 20.

Exports and imports of cotton piece goods (mln. yards)

Exports:	1913	1936/38	1953	1959
E.E.C.	1.823	1.260	1.289	1.259
United Kingdom ...	7.075	1.648	575	433
U.S.A.	445	252	628	473
Japan	280	2.511	914	1.263
India	89	203	655	850
Imports:				
	1913	1936/38	1953	1959
E.E.C.	285	95	223	517
United Kingdom ...	126	81	147	740
U.S.A.	47	107	65	247

Source: Cotton Board.

Tabel 21 staat op blz. 39

BIJLAGE 22.

Publications about the textile cycles

Stock changes as a factor in demand: A. M. Alfred and R. E. Utiger, July 1954.
Cycles and trends in textiles: Th. J. Davis, 1958.
Fluctuations in textile activity: D. M. Swan, Dec. 1959.
Changes in textile cycles: F. Lowenstein, March 1960.
The stock cycle in textiles: A. C. Wild, Oct. 1960.
Cotton textile cycles: M. Sakaguchi, March 1962.
The stock cycle in textiles: A. M. Alfred, June 1962.
Der Lagerzyklus, eine ökonomische Notwendigkeit in der Textilwirtschaft?: Dr. K. Hoffarth, July 1962.
De textielcyclus: Drs. F. W. Meyer, Nov. 1962.